

MUEBLES MODULARES MEXICANOS

ALVARO OBREGÓN No. 11; MUÑOZ DE DOMINGO ARENAS TLAXCALA, C. P. 90420;

TEL. 01222-1294764 01241 4151054 CEL. 22 26 61 41 36

<https://www.mostradoresvitrinasestantes.com/>

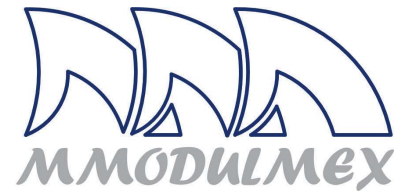

LISTA DE PRECIOS

ENERO DEL 2024



MUÑOZ, TLAX. MÉXICO

CEL: 22 26 61 41 36

CEL: 22 27 29 71 67

INDICE

TIPO DE MUEBLE	PÁGINAS
<i>Muebles de caja tipo Check Out</i>	3-5
<i>Muebles de caja para tiendas tipo Oxxo</i>	5 a 12
<i>Vitrinas mostrador para tiendas tipo Oxxo, papelerías, farmacias...</i>	8-11, 17-33,37-42
<i>Muebles para fast food o barras para café</i>	13 a 17
<i>Muebles para pan</i>	17-18
<i>Anaqueles y muebles de madera (melamina) para farmacias, papelerías</i>	18 - 39
<i>Mostradores para ferretería</i>	39-43
<i>Estanres refaccionarios</i>	43-44
<i>Muebles para Boutiques, tiendas de ropa, joyerías, etc.</i>	44-49
<i>Góndolas o estantería de madera para tiendas y negocios</i>	50-53
<i>Muebles para vinos</i>	54
<i>Estantes o góndolas metálicas (centrales y de pared)</i>	55-68
<i>Estantería metálica de carga ligera, semi pesada y pesada</i>	68-70
<i>Muebles para frutas y verduras</i>	70-71
<i>Bancas, Mesas y barras para comensales</i>	71-74
<i>Accesorios (ganchos, parrillas, dispensadores, etc.)</i>	74-76
<i>Fotos de muebles</i>	77-81
Observaciones comerciales	82
<i>Ejemplos de configuraciones de muebles de cajas</i>	83-90
<i>Ejemplos de configuraciones de muebles de fast food</i>	91-94
<i>Lay Out de tiendas</i>	95-97
<i>Sitios de información (Páginas Web)</i>	98

MUEBLES MODULARES MEXICANOS

ALVARO OBREGÓN No. 11; MUÑOZ DE DOMINGO ARENAS TLAXCALA, C. P. 90420;
TEL. 01222-1294764 01241 4151054 CEL. 22 26 61 41 36
<https://www.mostradoresvitrinasestantes.com/>

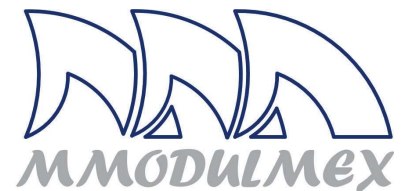

MUÑOZ, TLAXCALA, ENERO DEL 2024

Presentamos a su consideración una lista de precios de nuestros muebles de línea; fabricamos muebles metálicos y de madera, que consideramos reúnen los más altos estándares de calidad de este tipo de muebles que existen en el mercado; pero si por alguna razón, decide adquirir solo una parte de su proyecto con nosotros; estaremos muy agradecidos de poder servirle en lo que necesite.

CAJAS TIPO CHECK OUT

DESCRIPCION		PRECIO UNITARIO	IMAGEN
			

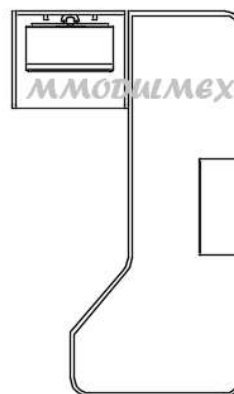
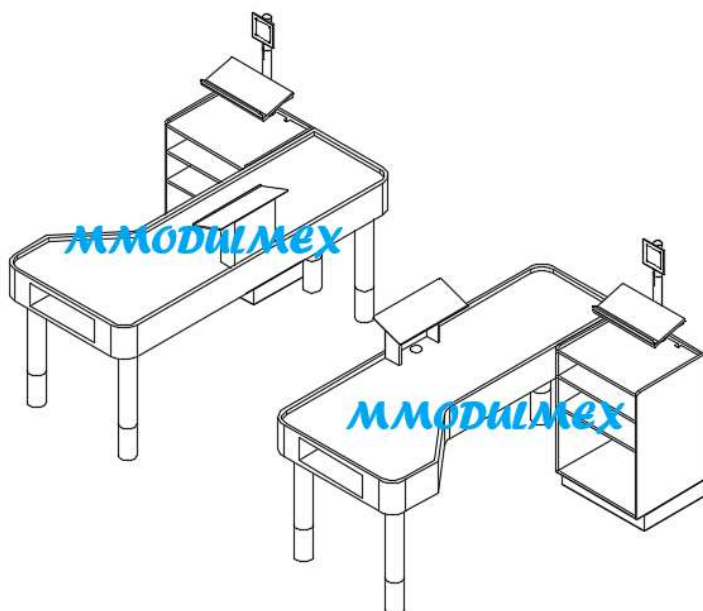

CAJA IZQUIERDA

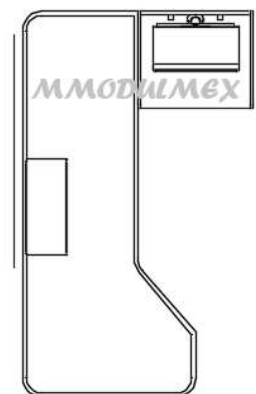

CAJA DERECHA

MUEBLES MODULARES MEXICANOS

ALVARO OBREGÓN No. 11; MUÑOZ DE DOMINGO ARENAS TLAXCALA, C. P. 90420;

TEL. 01222-1294764 01241 4151054 CEL. 22 26 61 41 36

<https://www.mostradoresvitrinasestantes.com/>

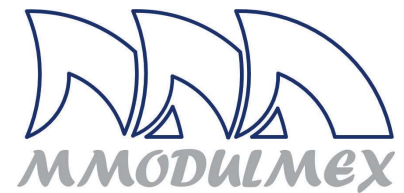

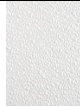
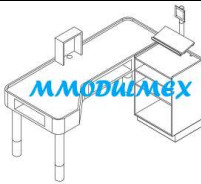
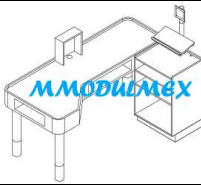
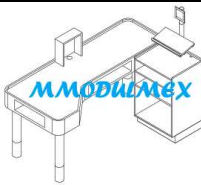
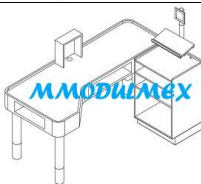
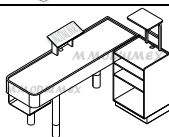
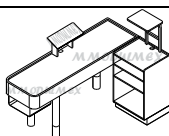
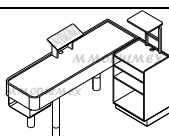
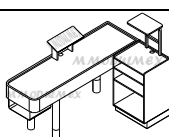
<p>Mueble de caja Check Out con medidas generales de Mueble de caja Check out con medidas generales de 120 x 180 x 90 cm. de alto. Fabricado en mdf y forrado con formaica; los soportes tubulares de 3". Cuenta con mueble auxiliar para equipo de cómputo, porta bolsas, porta teclado y zona para escáner. La superficie de trabajo forrada con linner panel.</p>	 <p>Linner panel</p>	<p>\$ 14,600.00</p> <p>\$ 16,400.00 Con cubierta de acero Inoxidable</p>	
<p>Mueble de caja Check out con medidas generales de 120 x 200 x 90 cm. de alto. Fabricado en mdf y forrado con formaica; los soportes tubulares de 3". Cuenta con mueble auxiliar para equipo de cómputo, porta bolsas, porta teclado y zona para escáner. La superficie de trabajo forrada con linner panel blanco.</p>		<p>\$ 14,890.00</p> <p>\$ 16,690.00 Con cubierta de acero Inoxidable</p>	
<p>Mueble de caja Check out con medidas generales de 120 x 220 x 90 cm. de alto. Fabricado en mdf y forrado con formaica; los soportes tubulares de 3". Cuenta con mueble auxiliar para equipo de cómputo, porta bolsas, porta teclado y zona para escáner. La superficie de trabajo forrada con linner panel blanco.</p>		<p>\$ 14,960.00</p> <p>\$ 16,760.00 Con cubierta de acero Inoxidable</p>	
<p>Mueble de caja Check out con medidas generales de 120 x 240 x 90 cm. de alto. Fabricado en mdf y forrado con formaica; los soportes tubulares de 3". Cuenta con mueble auxiliar para equipo de cómputo, porta bolsas, porta teclado y zona para escáner. La superficie de trabajo forrada con linner panel blanco.</p>		<p>\$ 15,190.00</p> <p>\$ 16,990.00 Con cubierta de acero Inoxidable</p>	
<p>Mueble de caja Check out recto, con medidas generales de 120 x 180 x 90 cm. de alto. Fabricado en mdf y forrado con formaica; los soportes tubulares de 3". Cuenta con mueble auxiliar para equipo de cómputo, porta bolsas, porta teclado y zona para escáner. La superficie de forrada con linner panel blanco.</p>		<p>\$ 12,935.00</p> <p>\$ 14,435.00 Con cubierta de acero Inoxidable</p>	
<p>Mueble de caja Check out recto, con medidas generales de 120 x 200 x 90 cm. de alto. Fabricado en mdf y forrado con formaica; los soportes tubulares de 3". Cuenta con mueble auxiliar para equipo de cómputo, porta bolsas, porta teclado y zona para escáner. La superficie forrada con linner panel blanco.</p>		<p>\$ 13,160.00</p> <p>\$ 14,660.00 Con cubierta de acero Inoxidable</p>	
<p>Mueble de caja Check out recto, con medidas generales de 120 x 220 x 90 cm. de alto. Fabricado en mdf y forrado con formaica; los soportes tubulares de 3". Cuenta con mueble auxiliar para equipo de cómputo, porta bolsas, porta teclado y zona para escáner. La superficie forrada con linner panel blanco.</p>		<p>\$ 13,490.00</p> <p>\$ 14,990.00 Con cubierta de acero Inoxidable</p>	
<p>Mueble de caja Check out recto, con medidas generales de 120 x 240 x 90 cm. de alto. Fabricado en mdf y forrado con formaica; los soportes tubulares de 3". Cuenta con mueble auxiliar para equipo de cómputo, porta bolsas, porta teclado y zona para escáner. La superficie forrada con linner panel blanco.</p>		<p>\$ 13,690.00</p> <p>\$ 15,190.00 Con cubierta de acero Inoxidable</p>	

MUEBLES MODULARES MEXICANOS

ALVARO OBREGÓN No. 11; MUÑOZ DE DOMINGO ARENAS TLAXCALA, C. P. 90420;

TEL. 01222-1294764 01241 4151054 CEL. 22 26 61 41 36

<https://www.mostradoresvitrinasestantes.com/>

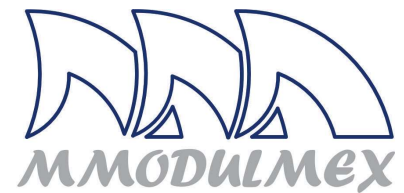

<p>Mueble de caja Check out recto, con medidas generales de 120 x 180 x 90 cm. de alto. Fabricado en mdf y forrado con formaica; los soportes tubulares de 3". Cuenta con mueble auxiliar para equipo de cómputo, porta bolsas, porta teclado y zona para escáner. La superficie de trabajo forrada con formaica. Lleva al frente un exhibidor para dulces fabricado de panel ranurado con parrillas de alambre La superficie forrada con linner panel blanco.</p>	<p>\$ 18,400.00</p> <p>\$ 19,900.00 Con cubierta de acero Inoxidable</p>	
<p>Mueble de caja Check out recto, con medidas generales de 120 x 180 x 90 cm. de alto. Fabricado en mdf y forrado con formaica; los soportes tubulares de 3". Cuenta con mueble auxiliar para equipo de cómputo, porta bolsas, porta teclado y zona para escáner. La superficie de trabajo forrada con ALUMINIO. Lleva al frente un exhibidor para dulces fabricado de panel ranurado con parrillas de alambre. La superficie forrada con linner panel blanco.</p>	<p>\$ 18,765.00</p> <p>\$ 20,265.00 Con cubierta de acero Inoxidable</p>	

MUEBLES PARA ÁREA DE CAJAS DE TIENDAS DE CONVENIENCIA TIPO OXXO

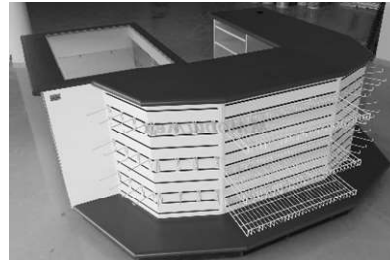

<p>Mueble de caja con medidas generales de 60 x 85 x 92 cm. con cubierta postformada a 180°. Con panel ranurado al frente y con espacio en el interior para almacenaje y equipo de cómputo (llevará 3 canastillas de 59 x 6 cm. que se cotizan en accesorios)</p>	<p>\$ 4,305.00</p>	
<p>Mueble de caja con medidas generales de 80 x 85 x 92 cm. con cubierta postformada a 180°. Con panel ranurado al frente y con espacio en el interior para almacenaje y equipo de cómputo (llevará 3 canastillas de 59 x 6 cm. que se cotizan en accesorios)</p>	<p>\$ 5,480.00</p>	
<p>Mueble de caja con medidas generales de 120 x 85 x 92 cm. con cubierta postformada a 180°. Con panel ranurado al frente y con espacio en el interior para almacenaje y equipo de cómputo (llevará 6 canastillas de 59 x 6 cm. que se cotizan en accesorios)</p>	<p>\$ 7,730.00</p>	
<p>Mueble de caja con medidas generales de 160 x 85 x 92 cm. con cubierta postformada a 180°. Con panel ranurado al frente y con espacio en el interior para almacenaje y equipo de cómputo (llevará 6 canastillas de 80 x 26 cm. que se cotizan en accesorios)</p>	<p>\$ 7,990.00</p>	
<p>Mueble esquinero de 45°, con panel ranurado al frente para mueble tipo F8. Fabricado en melamina blanca. Con costados de 50 cm. de ancho</p>	<p>\$ 2,990.00</p>	

MUEBLES MODULARES MEXICANOS

ALVARO OBREGÓN No. 11; MUÑOZ DE DOMINGO ARENAS TLAXCALA, C. P. 90420;



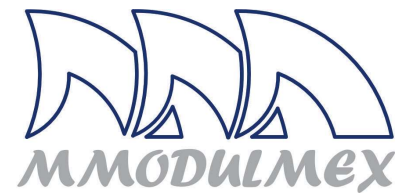

TEL. 01222-1294764 01241 4151054 CEL. 22 26 61 41 36

<https://www.mostradoresvitrinasestantes.com/>

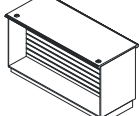
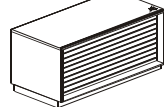
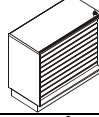

<p>Mueble esquinero de 90° para muebles F8 con panel ranurado al frente para mueble tipo F8. Fabricado en melamina blanca. Con costados de 50 cm. de ancho</p>		<p>\$ 3,490.00</p>	
--	--	--------------------	---

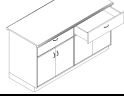

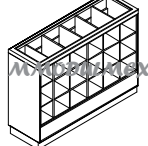
<p>Mueble de caja de 164 x 60 x 92 cm. Con porta teclado y espacios para equipo de cómputo; llevará al frente panel ranurado. (llevará 6 canastillas de 80 x 10 x 5 cm. que se cotizan en accesorios).</p>		<p>\$ 6,850.00</p>	
<p>Mueble de Dulcero de 164 x 60 x 92 cm. con una división y Con porta teclado y espacios para equipo de cómputo; llevará al frente panel ranurado. (llevará 6 canastillas de 80 x 26 x 5 cm. que se cotizan en accesorios).</p>		<p>\$ 6,420.00</p>	
<p>Mueble de caja de 171 x 60 x 92 cm. Con porta teclado y espacios para equipo de cómputo; llevará al frente panel ranurado. (llevará 9 canastillas de 56 x 10 x 5 cm. que se cotizan en accesorios).</p>		<p>\$ 7,025.00</p>	
<p>Mueble de caja de 120 x 60 x 92 cm. Con porta teclado y espacios para equipo de cómputo; llevará al frente panel ranurado. (llevará 6 canastillas de 56 x 10 x 5 cm. que se cotizan en accesorios).</p>		<p>\$ 5,700.00</p>	
<p>Mueble de caja de 80 x 60 x 92 cm. Con porta teclado y espacios para equipo de cómputo; llevará al frente panel ranurado. (llevará 3 canastillas de 80 x 10 x 5 cm. que se cotizan en accesorios).</p>		<p>\$ 4,945.00</p>	
<p>Mueble de caja de 60 x 60 x 92 cm. con espacios para equipo de cómputo; llevará al frente panel ranurado para colocar canastillas. (llevará 3 canastillas de 56 x 10 x 5 cm. que se cotizan en accesorios).</p>		<p>\$ 3,990.00</p>	
<p>Mueble con 4 puertas y 2 cajones con medidas generales de 160 x 60 x 92 cm. fabricado en melamina blanca con la cubierta de mdf forrada con formaica y postformada en el canto frontal</p>		<p>\$ 7,450.00</p>	
<p>Mueble con 4 puertas y 2 cajones con medidas generales de 120 x 60 x 92 cm. fabricado en melamina blanca con la cubierta de mdf forrada con formaica y postformada en el canto frontal</p>		<p>\$ 5,505.00</p>	
<p>Mueble mostrador vitrina de 160 x 50 x 110 cm. de alto, fabricado en melamina con cubierta de mdf con cristal. Con nichos casillero de melamina y frente de cristal para exhibir el producto; en la parte posterior puertas de cristal para proteger el producto del polvo.</p>		<p>\$ 10,620.00</p>	





MUEBLES MODULARES MEXICANOS

ALVARO OBREGÓN No. 11; MUÑOZ DE DOMINGO ARENAS TLAXCALA, C. P. 90420;

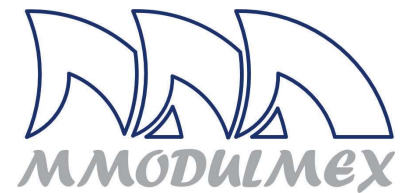
TEL. 01222-1294764 01241 4151054 CEL. 22 26 61 41 36

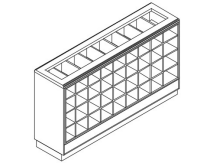
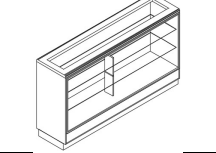
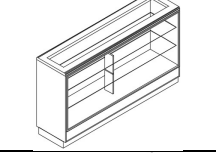
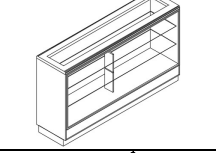
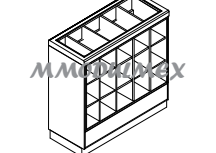
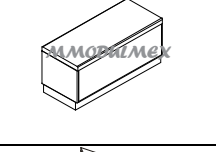
<https://www.mostradoresvitrinasestantes.com/>

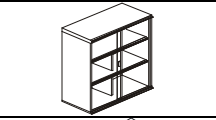
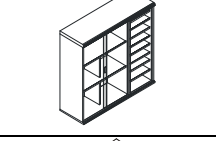
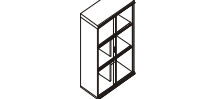

<p>Mueble mostrador vitrina de 200 x 50 x 110 cm. de alto, fabricado en melamina con cubierta de mdf con cristal. Con nichos casillero de melamina y frente de cristal para exhibir el producto; en la parte posterior puertas de cristal para proteger el producto del polvo</p>		<p>\$ 11,855.00</p>	
<p>Mueble vitrina mostrador con medidas generales de 200 x 50 x 110 cm. de alto; con cubierta de mdf forrada con formaica y con cristal; lleva 2 entrepaños y puertas corredizas de cristal de 6 mm. Todo fabricado en melamina y forrado con formaica.</p>		<p>\$ 8,160.00</p>	
<p>Mueble vitrina mostrador con medidas generales de 180 x 50 x 110 cm. de alto; con cubierta de mdf forrada con formaica y con cristal; lleva 2 entrepaños y puertas corredizas de cristal de 6 mm. Todo fabricado en melamina y forrado con formaica.</p>		<p>\$ 7,100.00</p>	
<p>Mueble vitrina mostrador con medidas generales de 120 x 50 x 110 cm. de alto; con cubierta de mdf forrada con formaica y con cristal; lleva 2 entrepaños y puertas corredizas de cristal de 6 mm. Todo fabricado en melamina y forrado con formaica.</p>		<p>\$ 4,890.00</p>	
<p>Mueble mostrador vitrina de 120 x 50 x 110 cm. de alto, fabricado en melamina con cubierta de mdf con cristal. Con nichos casillero de melamina y frente de cristal para exhibir el producto; en la parte posterior puertas de cristal para proteger el producto del polvo.</p>		<p>\$ 8,325.00</p>	
<p>Mueble complemento de mostrador con medidas generales de 120 x 50 x 60 cm. con puertas corredizas en el interior para almacenaje; fabricado en melamina blanca con cubierta de mdf forrado con formaica.</p>		<p>\$ 3,600.00</p>	
<p>Mueble esquinero de 45° con panel ranurado al frente. Fabricado en melamina blanca.</p>		<p>\$ 2,990.00</p>	
<p>Mueble esquinero de 90° con panel ranurado al frente. Fabricado en melamina blanca.</p>		<p>\$ 3,490.00</p>	
<p>Mueble para farmacia o vinatera de 120 x 40 x 113 cm. con dos entrepaños y puertas corredizas de cristal. Fabricada en melamina blanca y forrada con formaica del mismo color.</p>		<p>\$ 4,395.00</p>	
<p>Mueble vinatera y de cigarros de 120 x 40 x 113 cm. con dos entrepaños en el área de vinos y puertas corredizas de cristal. Fabricada en melamina blanca y forrada con formaica del mismo color.</p>		<p>\$ 5,010.00</p>	
<p>Mueble para farmacia o vinatera de 80 x 40 x 113 cm. con dos entrepaños y puertas corredizas de cristal. Fabricada en melamina blanca y forrada con formaica del mismo color.</p>		<p>\$3,920.00</p>	
<p>Panel ranurado (exhibipanel) de 240 x 120 x 6 cm. con moldura postformada a 180° en la parte superior.</p>		<p>\$ 2,060.00</p>	









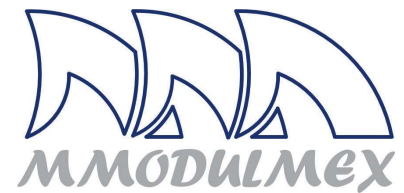

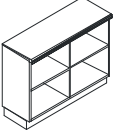
MUEBLES MODULARES MEXICANOS

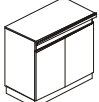
ALVARO OBREGÓN No. 11; MUÑOZ DE DOMINGO ARENAS TLAXCALA, C. P. 90420;

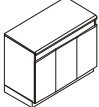
TEL. 01222-1294764 01241 4151054 CEL. 22 26 61 41 36

<https://www.mostradoresvitrinasestantes.com/>



Mueble de contra caja de 120 x 40 x 92 cm. sin puertas; con un entrepaño y una división. Con cubierta postformada al frente a 180°. Fabricada en melamina blanca.	\$ 3,760.00	
Mueble de contra caja de 120 x 40 x 92 cm.; con un entrepaño y una división. Con cubierta postformada al frente a 180°. Fabricada en melamina blanca. Llevará dos puertas corredizas de crista al frente	\$ 4,620.00	
Mueble de contra caja de 60 x 40 x 92 cm. sin puertas; con un entrepaño y una división. Con cubierta postformada al frente a 180°.	\$ 3,100.00	
Mueble de contra caja tipo F6 de 80 x 40 x 92 cm. con dos puertas y entrepaño; con cubierta postformada a 180° al frente.	\$ 3,800.00	
Mueble de contra caja tipo F6 de 80 x 40 x 92 cm. con dos puertas de cristal; cuenta con un y entrepaño y con cubierta postformada a 180° al frente.	\$ 3,640.00	
Mueble de contra caja tipo F6 de 80 x 60 x 92 cm. con dos puertas de cristal templado; cuenta con un y entrepaño y con cubierta postformada a 180° al frente.	\$ 4,190.00	
Mueble de contra caja tipo F6 de 120 x 40 x 92 cm. con tres puertas, división y entrepaño; con cubierta postformada a 180° al frente.	\$ 5,295.00	
Mueble de contra caja tipo F6 de 80 x 60 x 92 cm. con dos puertas, división y entrepaño; con cubierta postformada a 180° al frente.	\$ 4,400.00	
Vitrina para exhibición en caja con medidas generales de 80 x 60 x 135 cm. con frente, entrepaños y puertas corredizas posteriores de cristal.	\$ 5,010.00	
Vitrina para exhibición en caja con medidas generales de 120 x 60 x 135 cm. con frente, entrepaños y puertas corredizas posteriores de cristal.	\$ 5,595.00	
Mueble vitrina con 2 entrepaños de melamina con área de caja integrada; con medidas generales de 240 x 60 x 100 cm. fabricado en melamina blanca de 16 mm. con detalles al gusto del cliente y cubierta de mdf forrada con laminado plástico postformada a 180°	\$ 10,595.00	
Mueble vitrina con 2 entrepaños de melamina con área de caja integrada; con medidas generales de 200 x 60 x 100 cm. fabricado en melamina blanca de 16 mm. con detalles al gusto del cliente y cubierta de mdf forrada con laminado plástico postformada a 180°	\$ 9,590.00	
Mueble vitrina con 2 entrepaños de melamina con área de caja integrada; con medidas generales de 180 x 60 x 100 cm. fabricado en melamina blanca de 16 mm. con detalles al gusto del cliente y cubierta de mdf forrada con laminado plástico postformada a 180°	\$ 8,760.00	







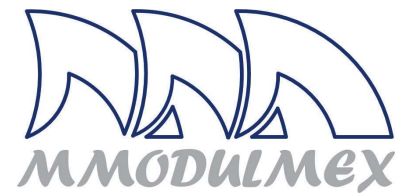

MUEBLES MODULARES MEXICANOS

ALVARO OBREGÓN No. 11; MUÑOZ DE DOMINGO ARENAS TLAXCALA, C. P. 90420;

TEL. 01222-1294764 01241 4151054 CEL. 22 26 61 41 36

<https://www.mostradoresvitrinasestantes.com/>



<p>Mueble vitrina con 2 entrepaños de melamina con área de caja integrada; con medidas generales de 160 x 60 x 100 cm. fabricado en melamina blanca de 16 mm. con detalles al gusto del cliente y cubierta de mdf forrada con laminado plástico postformadaa 180°</p>	<p>\$ 7,860.00</p>	
<p>Mueble vitrina con 2 entrepaños de melamina; con medidas generales de 200 x 60 x 100 cm. con zona para almacenaje y puertas corredizas por la parte posterior. Fabricado en melamina blanca de 16 mm. con detalles al gusto del cliente y cubierta de mdf forrada con laminado plástico postformadaa 180°</p>	<p>\$ 8,150.00</p>	
<p>Mueble vitrina con 2 entrepaños de melamina; con medidas generales de 180 x 60 x 100 cm. con zona para almacenaje y puertas corredizas por la parte posterior. Fabricado en melamina blanca de 16 mm. con detalles al gusto del cliente y cubierta de mdf forrada con laminado plástico postformadaa 180°</p>	<p>\$ 7,780.00</p>	
<p>Mueble vitrina con 2 entrepaños de melamina; con medidas generales de 160 x 60 x 100 cm. con zona para almacenaje y puertas corredizas por la parte posterior. Fabricado en melamina blanca de 16 mm. con detalles al gusto del cliente y cubierta de mdf forrada con laminado plástico postformadaa 180°</p>	<p>\$ 7,350.00</p>	
<p>Mueble vitrina con 2 entrepaños de melamina; con medidas generales de 140 x 60 x 100 cm. con zona para almacenaje y puertas corredizas por la parte posterior. Fabricado en melamina blanca de 16 mm. con detalles al gusto del cliente y cubierta de mdf forrada con laminado plástico postformadaa 180°</p>	<p>\$ 6,980.00</p>	
<p>Mueble vitrina con 2 entrepaños de melamina; con medidas generales de 120 x 60 x 100 cm. con zona para almacenaje y puertas corredizas por la parte posterior, fabricado en melamina blanca de 16 mm. con detalles al gusto del cliente y cubierta sólida de mdf forrada con laminado plástico postformadaa 180°</p>	<p>\$ 6,540.00</p>	
<p>Mueble vitrina de 60 x 60 x 92 cm. con frente, entrepaños y cubierta de cristal; zona para almacenaje y puertas corredizas por la parte posterior; con cubierta postformada a 180° por ambos lados. Fabricado en melamina blanca, con cubierta de mdf forrado con formaica (color a elegir)</p>	<p>\$ 4,280.00</p>	
<p>Mueble vitrina de 80 x 60 x 92 cm. con frente, entrepaños y cubierta de cristal; zona para almacenaje y puertas corredizas por la parte posterior; con cubierta postformada a 180° por ambos lados. Fabricado en melamina blanca, con cubierta de mdf forrado con formaica (color a elegir)</p>	<p>\$ 5,725.00</p>	
<p>Mueble vitrina de 120 x 60 x 92 cm. con frente, entrepaños y cubierta de cristal; zona para almacenaje y puertas corredizas por la parte posterior; con cubierta postformada a 180° por ambos lados. Fabricado en melamina blanca, con cubierta de mdf forrado con formaica (color a elegir)</p>	<p>\$ 6,430.00</p>	







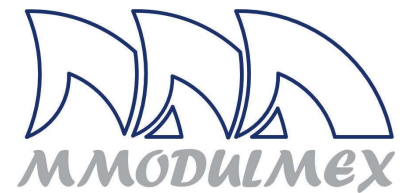

MUEBLES MODULARES MEXICANOS

ALVARO OBREGÓN No. 11; MUÑOZ DE DOMINGO ARENAS TLAXCALA, C. P. 90420;

TEL. 01222-1294764 01241 4151054 CEL. 22 26 61 41 36

<https://www.mostradoresvitrinasestantes.com/>



<p>Mueble vitrina de 160 x 60 x 92 cm. con frente, entrepaños y cubierta de cristal; zona para almacenaje y puertas corredizas por la parte posterior; con cubierta postformada a 180° por ambos lados. Fabricado en melamina blanca, con cubierta de mdf forrado con formaica (color a elegir)</p>		<p>\$ 7,110.00</p>	
<p>Mueble vitrina de 180 x 60 x 92 cm. con frente, entrepaños y cubierta de cristal; zona para almacenaje y puertas corredizas por la parte posterior; con cubierta postformada a 180° por ambos lados. Fabricado en melamina blanca, con cubierta de mdf forrado con formaica (color a elegir)</p>		<p>\$ 7,497.00</p>	
<p>Mueble vitrina de 180x 60 x 92 cm. con 36 cajoncillos de madera con divisiones de melamina. El mueble fabricado en madera (melamina) y la cubierta de mdf forrada con laminado plástico postformada a 180°. Fabricado en melamina blanca, con cubierta de mdf forrado con formaica (color a elegir)</p>		<p>\$ 9,525.00</p>	
<p>Mueble vitrina de 120x 60 x 92 cm. con 24 cajoncillos de madera con divisiones de melamina. El mueble fabricado en madera (melamina) y la cubierta de mdf forrada con laminado plástico postformada a 180°. Fabricado en melamina blanca, con cubierta de mdf forrado con formaica (color a elegir)</p>		<p>\$ 7,535.00</p>	
<p>Mueble vitrina de 60 x 60 x 92 cm. con 12 cajoncillos de madera con divisiones de melamina. El mueble fabricado en madera (melamina) y la cubierta de mdf forrada con laminado plástico postformada a 180°. Fabricado en melamina blanca, con cubierta de mdf forrado con formaica (color a elegir)</p>		<p>\$ 4,410.00</p>	
<p>Mueble vitrina de 60 x 60 x 92 cm. con frente, 3 entrepaños soportados por ménsulas y 2 cremalleras y cubierta de cristal; zona para almacenaje y puertas corredizas por la parte posterior; con cubierta postformada a 90° por ambos lados. Fabricado en melamina blanca, con cubierta de mdf forrado con formaica (color a elegir)</p>		<p>\$ 4,760.00</p>	
<p>Mueble vitrina de 80 x 60 x 92 cm. con frente, 3 entrepaños soportados por ménsulas y 2 cremalleras y cubierta de cristal; zona para almacenaje y puertas corredizas por la parte posterior; con cubierta postformada a 90° por ambos lados. Fabricado en melamina blanca, con cubierta de mdf forrado con formaica (color a elegir)</p>		<p>\$ 6,205.00</p>	
<p>Mueble vitrina de 120 x 60 x 92 cm. con frente, 3 entrepaños soportados por ménsulas y 3 cremalleras y cubierta de cristal; zona para almacenaje y puertas corredizas por la parte posterior; con cubierta postformada a 90° por ambos lados. Fabricado en melamina blanca, con cubierta de mdf forrado con formaica (color a elegir)</p>		<p>\$ 7,110.00</p>	

MUEBLES MODULARES MEXICANOS

ALVARO OBREGÓN No. 11; MUÑOZ DE DOMINGO ARENAS TLAXCALA, C. P. 90420;

TEL. 01222-1294764 01241 4151054 CEL. 22 26 61 41 36

<https://www.mostradoresvitrinasestantes.com/>

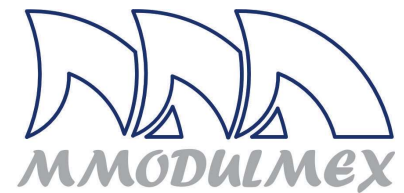

<p>Mueble vitrina de 160 x 60 x 92 cm. con frente, 3 entrepaños soportados por ménsulas y 3 cremalleras y cubierta de cristal; zona para almacenaje y puertas corredizas por la parte posterior; con cubierta postformada a 90° por ambos lados. Fabricado en melamina blanca, con cubierta de mdf forrado con formaica (color a elegir)</p>		<p>\$ 7,790.00</p>	
<p>Mueble vitrina de 180 x 60 x 92 cm. con frente, 3 entrepaños soportados por ménsulas y 4 cremalleras y cubierta de cristal; zona para almacenaje y puertas corredizas por la parte posterior; con cubierta postformada a 90° por ambos lados. Fabricado en melamina blanca, con cubierta de mdf forrado con formaica (color a elegir)</p>		<p>\$ 8,290.00</p>	
<p>Mueble de caja con capelo, con medidas generales de 80 x 60 x 132 cm. con cubierta de mdf forrada con laminado plástico postformado y cuerpo y capelo de melamina. El zoclo de mdf forrado con hule negro.</p>		<p>\$ 5,060.00</p>	
<p>Mueble de caja con capelo, con medidas generales de 120 x 60 x 132 cm. con cubierta de mdf forrada con laminado plástico postformado y cuerpo y capelo de melamina. El zoclo de mdf forrado con hule negro.</p>		<p>\$ 5,955.00</p>	
<p>Mueble de caja con capelo, con medidas generales de 160 x 60 x 132 cm. con cubierta de mdf forrada con laminado plástico postformado y cuerpo y capelo de melamina. El zoclo de mdf forrado con hule negro.</p>		<p>\$ 6,780.00</p>	
<p>Mueble esquinero de 90° con frente liso con medidas generales de 60 x 60 x 92 cm.</p>		<p>\$ 3,275.00</p>	
<p>Mueble esquinero de 90° con 2 entrepaños con medidas generales de 60 x 60 x 92 cm.</p>		<p>\$ 3,565.00</p>	
<p>Mueble para almacenaje de contra caja de 80 x 60 x 92 cm. con dos puertas y entrepaño. Con cubierta roja postformada a 180°.</p>		<p>\$ 4,165.00</p>	
<p>Mueble para mostrador (caja) con frente liso de 120 x 60 x 92 cm. En el interior espacios para equipo. Fabricado en melamina blanca con cubierta de mdf forrada con formaica.</p>		<p>\$ 5,220.00</p>	
<p>Mueble para mostrador (caja) con frente liso de 160 x 60 x 92 cm. En el interior espacios para equipo. Fabricado en melamina blanca con cubierta de mdf forrada con formaica.</p>		<p>\$ 5,940.00</p>	
<p>Mueble para mostrador (caja) con frente liso de 80 x 60 x 92 cm. En el interior espacios para equipo. Fabricado en melamina blanca con cubierta de mdf forrada con formaica.</p>		<p>\$ 4,420.00</p>	
<p>Mueble de 160 x 60 x 92 cm. con panel ranurado al frente. En su interior llevará una división y dos entrepaños. la cubierta postformada a 180° por ambos lados. (llevará 6 canastillas de 80 x 26 x 5 cm. que se cotizan en accesorios).</p>		<p>\$ 6,395.00</p>	









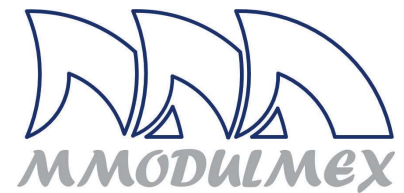

MUEBLES MODULARES MEXICANOS

ALVARO OBREGÓN No. 11; MUÑOZ DE DOMINGO ARENAS TLAXCALA, C. P. 90420;

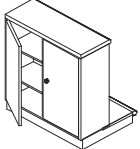
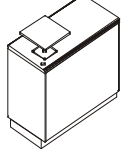
TEL. 01222-1294764 01241 4151054 CEL. 22 26 61 41 36

<https://www.mostradoresvitrinasestantes.com/>

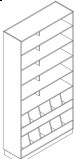

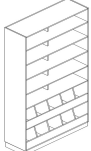
Mueble de 120 x 60 x 92 cm. con panel ranurado al frente. En su interior llevará una división y dos entrepaños. la cubierta post formada a 180° por ambos lados. (llevará 6 canastillas de 56 x 26 x 5 cm. que se cotizan en accesorios).		\$ 5,840.00	
Mueble de 80 x 60 x 92 cm. con panel ranurado al frente. En su interior llevará una división y dos entrepaños. la cubierta post formada a 180° por ambos lados. (llevará 3 canastillas de 80 x 26 x 5 cm. que se cotizan en accesorios).		\$ 4,750.00	
Mueble de 60 x 60 x 92 cm. con panel ranurado al frente. En su interior llevará dos entrepaños. la cubierta post formada a 180° por ambos lados. (Llevará 3 canastillas de 56 x 26 x 5 cm. que se cotizan en accesorios).		\$ 3,565.00	
Mueble de 30 x 60 x 92 cm. con panel ranurado al frente. En su interior llevará dos entrepaños. la cubierta post formada a 180° por ambos lados. (Llevará 3 canastillas de 56 x 26 x 5 cm. que se cotizan en accesorios).		\$ 2,220.00	
Mueble esquinero de 45° con frente liso para área de caja		\$ 2,610.00	
Mueble de 80 x 60 x 92 cm. con panel ranurado al frente. En su interior llevará una división y dos entrepaños. Con puertas y chapa para guardar documentos. la cubierta post formada a 180° por ambos lados. (Llevará 4 canastillas de 56 x 26 x 5 cm. que se cotizan en accesorios).		\$ 5,600.00	
Mueble para caja de 120 x 60 x 92 cm. con porta teclado y espacios para equipo de computo; cuenta con una torre giratoria para colocar monitor. la cubierta post formada a 180° por ambos lados.		\$ 6,250.00	
Mueble para granos y semillas estibable; compuesto por 4 cajones de 2 compartimentos c/u. Puede fabricarse en melamina o con triplay para una mayor resistencia. En ambos casos los costados forrados con formaica. 120 x 60 x 170 cm	Interior de triplay natural \$ 9,365.00	Melamina de 16 mm. Bca. \$ 8,810.00	
Mueble para granos y semillas estibable; compuesto por 4 cajones de 3 compartimentos c/u. Puede fabricarse en melamina o con triplay para una mayor resistencia. En ambos casos los costados forrados con formaica. 120 x 40 x 170 cm	Interior de triplay natural \$ 8,215.00 Color del frente a elección	Interior de melamina blanca \$ 6,880.00 Color del frente a elección	
Mueble para granos y semillas y para abarrotos, con medidas generales de 120 x 60 x 240 cm. con 10 contenedores en la parte inferior y 5 entrepaños en la parte superior. Fabricado en melamina blanca de 16 mm.		\$ 9,525.00	
Mueble para granos y semillas y para abarrotos, con medidas generales de 120 x 40 x 240 cm. con 10 contenedores en la parte inferior y 5 entrepaños en la parte superior. Fabricado en melamina blanca de 16 mm.		\$ 7,125.00	

MUEBLES MODULARES MEXICANOS

ALVARO OBREGÓN No. 11; MUÑOZ DE DOMINGO ARENAS TLAXCALA, C. P. 90420;

TEL. 01222-1294764 01241 4151054 CEL. 22 26 61 41 36

<https://www.mostradoresvitrinasestantes.com/>

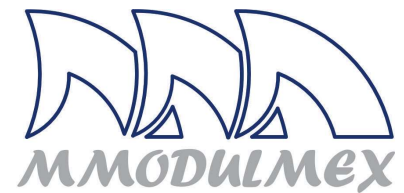

<p>Mueble para granos y semillas; con 12 compartimentos c/u. Puede fabricarse en melamina o con triplay para una mayor resistencia. En ambos casos los costados van forrados con formaica. 120 x 60 x 90 cm.</p>	<p>Interior de triplay natural \$ 5,470.00</p>	<p>Melamina de 16 mm. Bca. \$4,280.00</p>	
<p>Mueble multiuso formado por 3 niveles de 10 cajones de triplay de pino con esmalte acrílico, con medidas generales de 300 x 50 x 97 cm. de alto; cada módulo de 150 x 50 x 97 cm. cada cajón mide 30 x 50 x 30 cm. Ideal para ferreterías para colocar conexiones de cobre, pvc y cpvc.</p>	<p>\$ 16,705.00</p>		
<p>Mueble multiuso formado por 4 niveles de 5 cajones de triplay de pino con esmalte acrílico, con medidas generales de 150 x 50 x 127 cm. cada cajón mide 30 x 50 x 30 cm. . Ideal para ferreterías para colocar conexiones de cobre, pvc y cpvc.</p>	<p>\$11,790.00</p>		
<p>Mueble para granos y semillas; con 8 compartimentos c/u. Puede fabricarse en melamina o con triplay para una mayor resistencia. En ambos casos los costados van forrados con formaica. 120 x 60 x 90 cm.</p>	<p>Interior de triplay natural \$ 5,350.00</p>	<p>Melamina de 16 mm. Bca. \$ 4,120.00</p>	
<p>Mueble para colocar artículos para aseo (escobas, cepillos, mechudos, etc) fabricado en melamina blanca de 16 mm. con medidas generales de 80 x 60 x 90 cm.</p>		<p>\$ 3,455.00</p>	

MUEBLES PARA FAST FOOD, CAFETERIA Y COMIDA CALIENTE



<p>Muebles de almacenaje para fast food tipo F2 de 80 x 60 x 85 cm. con 2 puertas y entrepaño (La cubierta se cotiza por separado)</p>	<p>=</p>	<p>\$ 3,185.00</p>	
<p>Muebles de almacenaje para fast food tipo F2 de 60 x 60 x 85 cm. con 2 puertas y entrepaño. (La cubierta se cotiza por separado)</p>	<p>=</p>	<p>\$ 2,865.00</p>	
<p>Mueble basurero tipo F3 para fast food de 40 x 60 x 85, con una puerta. (La cubierta se cotiza por separado)</p>		<p>\$ 2,505.00</p>	
<p>Mueble de almacenaje tipo F4 para fast food de 40 x 60 x 85, con una puerta. (La cubierta se cotiza por separado)</p>		<p>\$ 2,505.00</p>	

MUEBLES MODULARES MEXICANOS

ALVARO OBREGÓN No. 11; MUÑOZ DE DOMINGO ARENAS TLAXCALA, C. P. 90420;

TEL. 01222-1294764 01241 4151054 CEL. 22 26 61 41 36

<https://www.mostradoresvitrinasestantes.com/>

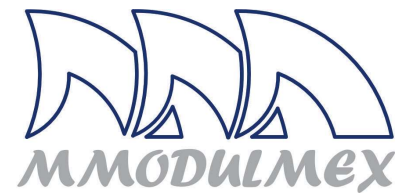

Mueble de 80 x 60 x 85 cm.; llevará al frente nicho para colocar el dispensador de cátsup queso, mostaza, etc. <i>(La cubierta se cotiza por separado)</i>		\$3,190.00	
Mueble de 80 x 60 x 85 cm.; llevará al frente repisa para colocación del gabinete de pan del rolator de salchichas. <i>(La cubierta se cotiza por separado)</i>		\$ 3,190.00	
Mueble para colocar dispensadores de vasos (no incluidos) de 80 x 60 x 85 cm. Llevará dos puertas para almacenaje. <i>(Al mueble se le colocará una cubierta corrida que se cotiza aparte.)</i>		\$ 3,190.00	
Mueble para colocar dispensadores de vasos (no incluidos) de 60 x 60 x 85 cm. Llevará dos puertas para almacenaje. <i>(Al mueble se le colocará una cubierta corrida que se cotiza aparte.)</i>		\$ 2,870.00	
Mueble para basura de 60 x 60 x 85 cm. Lleva una puerta batiente superior y dos inferiores para introducir el cesto para basura. <i>(Al mueble se le colocará una cubierta corrida que se cotiza aparte.)</i>		\$ 2,870.00	
Mueble con canastillas para barra de 64 x 60 x 85 cm. (Incluye 3 canastillas en la parte inferior) <i>(Al mueble se le colocará una cubierta corrida que se cotiza aparte.)</i>		\$ 3,810.00	
Mueble con canastillas para barra de 84 x 60 x 85 cm. (Incluye 3 canastillas en la parte inferior) <i>(Al mueble se le colocará una cubierta corrida que se cotiza aparte.)</i>		\$ 4,115.00	
Mueble para basura de doble vista (para isla) de 60 x 80 x 90 cm. Lleva dos puertas batientes superior e inferiores por ambos lados para colocar un cesto de basura. <i>(Al mueble se le colocará una cubierta corrida que se cotiza aparte y los dispensadores de vasos se cotizan en accesorios.)</i>		\$ 3,815.00	
Mueble para colocar dispensadores de doble vista (para isla) de 80 x 80 x 90 cm. Este mueble lleva dispensadores por un lado y puertas para almacenaje por el otro. <i>(Al mueble se le colocará una cubierta corrida que se cotiza aparte.)</i>		\$ 4,165.00	
Mueble con canastillas de doble vista (para isla) de 64 x 80 x 90 cm. Incluye 3 canastillas por lado en la parte inferior. <i>(Al mueble se le colocará una cubierta corrida que se cotiza aparte.)</i>		\$ 4,395.00	
Mesa Snack para comensales; con cubierta de servicio de 110 cm. y 125 cm. de altura total. Cuenta con una cubierta superior para condimentos y lleva un orificio con basurero en la parte central.		\$ 4,760.00	
Mueble basurero charolero de 60 x 60 x 110 cm. con puerta abatible, espacio para cesto de basura y porta charolas en la parte superior. Fabricado en melamina blanca de 19 mm. y forrado con laminado del mismo color. <i>(No incluye cesto de basura)</i>	\$4,205.00 COLOR BLANCO	\$ 5,345.00 COLOR A ELEGIR	
Cubierta para área de fast food de 240 x 76 cm. fabricada en mdf y forrada con laminado plástico postformado		\$3,040.00	
Cubierta para área de fast food de 240 x 65 cm. fabricada en mdf y forrada con laminado plástico postformado		\$ 2,805.00	









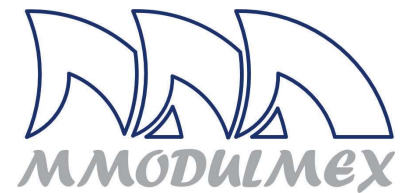

MUEBLES MODULARES MEXICANOS

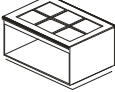
ALVARO OBREGÓN No. 11; MUÑOZ DE DOMINGO ARENAS TLAXCALA, C. P. 90420;

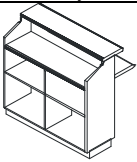
TEL. 01222-1294764 01241 4151054 CEL. 22 26 61 41 36

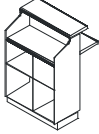
<https://www.mostradoresvitrinasestantes.com/>

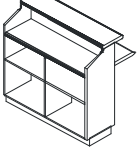

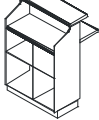
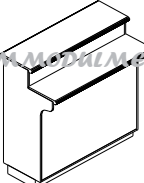
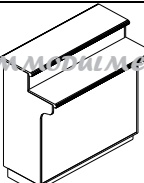
Cubierta para área de fast food de 240 x 90 cm. fabricada en mdf y forrada con laminado plástico postformado		\$3,275.00	
Cubierta esquinera de 114 x 114 cm. fabricada en mdf y forrada con laminado plástico post formado.		\$ 2,670.00	
Mueble para tina de baño María de 120 x 80 x 85 cm. con espacio libre para almacenaje. la cubierta postformada a 180° por ambos lados. (No incluye tina ni insertos)		\$ 5,135.00	
Mueble para área de comida caliente de 120 x 80 x 85 cm. con tres puertas, un entrepaño. la cubierta postformada a 180° por ambos lados.		\$5,865.00	
Mueble para barra de servicio para área de comida, con medidas generales de 120 x 70 x 130 cm. En el interior cuenta con entrepaños y una cubierta para preparar alimentos fabricada de mdf y forrada con formica; al frente una cubierta para colocar charolas.		\$ 6,000.00	
Mueble con medidas generales de 80 x 70 x 130 cm. En el interior cuenta con entrepaños y una cubierta para preparar alimentos fabricada de mdf y forrada con formica; al frente una cubierta para colocar charolas.		\$ 5,240.00	
Mueble para barra de servicio para área de comida, con medidas generales de 120 x 90 x 130 cm. En el interior cuenta con entrepaños y una cubierta para preparar alimentos fabricada de mdf y forrada con formica; al frente una cubierta para colocar charolas.		\$ 6,430.00	
Mueble con medidas generales de 80 x 90 x 130 cm. En el interior cuenta con entrepaños y una cubierta para preparar alimentos fabricada de mdf y forrada con formica; al frente una cubierta para colocar charolas.		\$5,540.00	
Mueble para barra de servicio para área de comida, con medidas generales de 120 x 70 x 130 cm. En el interior cuenta con entrepaños y una cubierta para preparar alimentos fabricada de mdf y forrada con formica; al frente una cubierta para colocar charolas.		\$ 5,620.00	
Mueble para barra de servicio para área de comida, con medidas generales de 80 x 70 x 130 cm. En el interior cuenta con entrepaños y una cubierta para preparar alimentos fabricada de mdf y forrada con formica; al frente una cubierta para colocar charolas.		\$ 5,210.00	

MUEBLES MODULARES MEXICANOS

ALVARO OBREGÓN No. 11; MUÑOZ DE DOMINGO ARENAS TLAXCALA, C. P. 90420;

TEL. 01222-1294764 01241 4151054 CEL. 22 26 61 41 36

<https://www.mostradoresvitrinasestantes.com/>

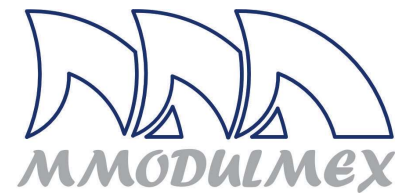

FASTFOOD LINEA EXTRA



<p>Mueble para palomitas, maruchan, etc. Para barra de fast food línea extra, de 120 x 85 x 92 cm. con panel ranurado al frente. El zoclo en la parte inferior es recto y llevará una cubierta de 65 cm. con el canto frontal postformado a 90°. (la cubierta y las 6 canastillas de 56 x 26 x 5 cm. se cotizan aparte).</p>	<p>\$ 5,115.00</p>	
<p>Mueble para palomitas, maruchan, etc. Para barra de fast food línea extra, de 80 x 85 x 92 cm. con panel ranurado al frente. El zoclo en la parte inferior es recto y llevará una cubierta de 65 cm. con el canto frontal postformado a 90°. (la cubierta y las 3 canastillas de 80 x 26 x 5 cm. se cotizan aparte).</p>	<p>\$ 4,350.00</p>	
<p>Mueble para barra de fast food línea extra de 120 x 85 x 92 cm. con espacio para botellón y almacenaje en la parte inferior y orificios para 4 dispensadores de vasos en la parte superior. Llevará una cubierta de 65 cm. con el canto frontal postformado a 90°. (la cubierta y los dispensadores se cotizan aparte).</p>	<p>\$ 5,070.00</p>	
<p>Mueble para barra de fast food línea extra de 80 x 85 x 92 cm. con espacio para botellón y almacenaje en la parte inferior y orificios para 4 dispensadores de vasos en la parte superior. Llevará una cubierta de 65 cm. con el canto frontal postformado a 90°. (la cubierta y los dispensadores se cotizan aparte).</p>	<p>\$ 4,615.00</p>	
<p>Mueble para barra de fast food línea extra de 60 x 85 x 92 cm. con espacio para botellón y almacenaje en la parte inferior y orificios para 4 dispensadores de vasos en la parte superior. Llevará una cubierta de 65 cm. con el canto frontal postformado a 90°. (la cubierta y los dispensadores se cotizan aparte).</p>	<p>\$ 3,710.00</p>	
<p>Mueble para barra de fast food línea extra de 120 x 85 x 92 cm. con espacios para almacenaje en la parte inferior y repisa en la parte superior. Llevará una cubierta de 65 cm. con el canto frontal postformado a 90°. (la cubierta se cotiza aparte).</p>	<p>\$ 5,090.00</p>	

MUEBLES MODULARES MEXICANOS

ALVARO OBREGÓN No. 11; MUÑOZ DE DOMINGO ARENAS TLAXCALA, C. P. 90420;

TEL. 01222-1294764 01241 4151054 CEL. 22 26 61 41 36

<https://www.mostradoresvitrinasestantes.com/>

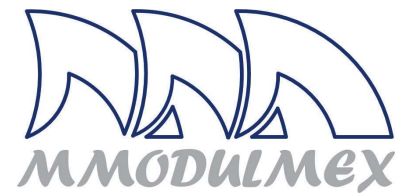

Mueble para barra de fast food línea extra de 80 x 85 x 92 cm. con espacios para almacenaje en la parte inferior y repisa en la parte superior. Llevará una cubierta de 65 cm. con el canto frontal postformado a 90°. (la cubierta se cotiza aparte).		\$ 4,170.00	
Mueble para palomitas, maruchan, etc. Para barra de fast food línea extra, de 60 x 85 x 92 cm. con panel ranurado al frente. El zoclo en la parte inferior es recto y llevará una cubierta de 65 cm. con el canto frontal postformado a 90°. (la cubierta y las 3 canastillas de 56 x 26 x 5 cm. se cotizan aparte).		\$3,095.00	
Mueble para barra de fast food línea extra de 120 x 85 x 92 cm. con nichos de acrílico en la parte superior para accesorios, condimentos y/o endulzantes; espacios para almacenaje en la parte. Llevará una cubierta de 65 cm. con el canto frontal postformado a 90°. (la cubierta se cotiza aparte).		\$ 6,860.00	
Mueble para barra de fast food línea extra de 80 x 85 x 92 cm. con nichos de acrílico en la parte superior para accesorios, condimentos y/o endulzantes; espacios para almacenaje en la parte. Llevará una cubierta de 65 cm. con el canto frontal postformado a 90°. (la cubierta se cotiza aparte).		\$ 5,705.00	
Mueble basurero para barra de fast food línea extra de 40 x 85 x 92 cm. con puerta batiente en la parte superior y puerta para acceso de cesto de barura en la parte inferior. Llevará una cubierta de 65 cm. con el canto frontal postformado a 90°. (la cubierta se cotiza aparte).		\$ 2,830.00	
Mueble basurero para barra de fast food línea extra de 60 x 85 x 92 cm. con puerta batiente en la parte superior y puerta para acceso de cesto de basura en la parte inferior. Llevará una cubierta de 65 cm. con el canto frontal postformado a 90°. (la cubierta se cotiza aparte).		\$ 3,455.00	
Cubierta de mdf de 240 x 65 cm. forrada con formaica y engrosada a 37 mm. y con un canto frontal postformado a 90°		\$ 2,800.00	

MUEBLES PARA PAN

Mueble panera-donera de sobre poner con medidas generales de 80 x 40 x 84 cm. con tres niveles de canastillas metálicas y 2 puertas batientes de cristal.		\$ 3,870.00	
Mueble panera-donera de sobre poner con medidas generales de 120 x 40 x 84 cm. con tres niveles de canastillas metálicas y 2 puertas corredizas de cristal.		\$ 5,220.00	
Mueble panera-donera de sobre poner con medidas generales de 80 x 40 x 84 cm. con tres niveles de canastillas metálicas y 2 puertas corredizas de cristal.		\$ 3,520.00	





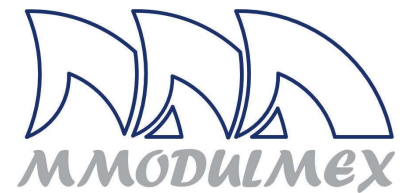

MUEBLES MODULARES MEXICANOS

ALVARO OBREGÓN No. 11; MUÑOZ DE DOMINGO ARENAS TLAXCALA, C. P. 90420;

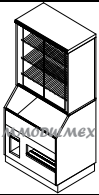
TEL. 01222-1294764 01241 4151054 CEL. 22 26 61 41 36

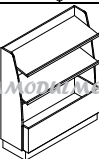
<https://www.mostradoresvitrinasestantes.com/>

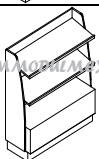
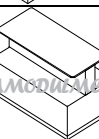

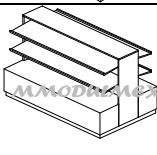
<p>Mueble panera y/o donera; con compartimento inferior para pan blanco. Con medidas generales de 80 x 60 x 180 cm. En la parte superior una vitrina con tres canastillas metálicas; en la parte inferior, cajón para pan blanco y espacios para charolas y pinzas. La parte superior con costados y puertas de cristal</p>		<p>\$ 6,260.00</p>	
<p>Mueble panera y/o donera; con compartimento inferior para pan blanco. Con medidas generales de 120 x 60 x 180 cm. En la parte superior una vitrina con tres canastillas metálicas; en la parte inferior, cajón para pan blanco y espacios para charolas y pinzas. La parte superior con costados y puertas de cristal</p>		<p>\$ 7,270.00</p>	
<p>Mueble para pan blanco y dulce; con medidas generales de 140 x 50 x 165 cm. con capacidad para 4 charolas std. Fabricado en melamina de 19 mm. y forrado en sus costados con formaica del mismo color.</p>		<p>\$ 5,270.00</p>	
<p>Mueble para pan dulce; con medidas generales de 140 x 50 x 165 cm. con capacidad para 6 charolas std. Fabricado en melamina de 19 mm. y forrado en sus costados con formaica del mismo color.</p>		<p>\$ 5,270.00</p>	
<p>Mueble isla para pan, con medidas generales de 195 x 115 x 122 cm. con capacidad para 12 charolas std. Fabricado en melamina blanca y forrada con formaica del mismo color.</p>		<p>\$ 5,660.00</p>	
<p>Mueble isla para pan, con medidas generales de 119 x 199 x 162 cm. con capacidad para 18 charolas std. Fabricado en melamina blanca y forrada con formaica del mismo color.</p>		<p>\$ 6,970.00</p>	

MUEBLES MODULARES MEXICANOS

ALVARO OBREGÓN No. 11; MUÑOZ DE DOMINGO ARENAS TLAXCALA, C. P. 90420;

TEL. 01222-1294764 01241 4151054 CEL. 22 26 61 41 36

<https://www.mostradoresvitrinasestantes.com/>

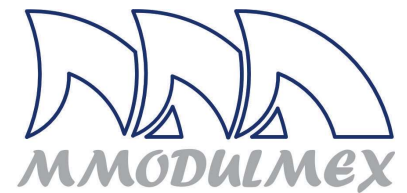

VITRINAS Y MUEBLES DE MADERA PARA FARMACIAS, PAPELERIAS, MERCERIAS, ETC.



<p>Anaqueles para farmacia de 120 x 30 x 220 cm. Con 20 casilleros fabricado en melamina blanca de 16 mm. Y forrado con formica del mismo color.</p>		<p>\$ 3,660.00</p>	
<p>Anaqueles para farmacia de 120 x 40 x 220 cm. Con 20 casilleros fabricado en melamina blanca de 16 mm. Y forrado con formica del mismo color.</p>		<p>\$ 4,375.00</p>	
<p>Anaqueles para farmacia de 80 x 30 x 220 cm. Con 10 casilleros y un entrepaño superior; fabricado en melamina blanca de 16 mm. Y forrado con formica del mismo color.</p>		<p>\$ 3,105.00 En la imagen aparecen 2 muebles juntos</p>	
<p>Anaqueles para farmacia de 120 x 30 x 220 cm. Con 10 casilleros y un entrepaño superior; fabricado en melamina blanca de 16 mm. Y forrado con formica del mismo color.</p>		<p>\$ 3,445.00 En la imagen aparecen 2 muebles juntos</p>	
<p>Anaqueles con medidas generales de 120 x 40 x 220 cm. cuenta con 10 casilleros. Fabricado en melamina blanca de 16 mm. forrado con laminado plástico. Con zoclo</p>		<p>\$ 3,965.00</p>	
<p>Anaqueles con medidas generales de 80 x 40 x 220 cm. cuenta con 8 casilleros. Fabricado en melamina blanca de 16 mm. forrado con laminado plástico.</p>		<p>\$ 3,775.00</p>	
<p>Anaqueles con medidas generales de 80 x 40 x 220 cm. cuenta con 14 casilleros. Fabricado en melamina blanca de 16 mm. forrado con laminado plástico. Con zoclo</p>		<p>\$ 3,830.00</p>	
<p>Mueble exhibidor de casillero con medidas generales de 60 x 40 x 220 cm. cuenta con 7 casilleros. Fabricado en melamina blanca de 16 mm. forrado con laminado plástico. Con zoclo.</p>		<p>\$ 2,440.00</p>	
<p>Mueble exhibidor de casillero con medidas generales de 60 x 40 x 220 cm. cuenta con 5 casilleros y 4 cajones para</p>		<p>\$ 5,660.00</p>	









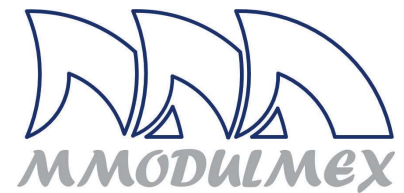

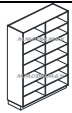

MUEBLES MODULARES MEXICANOS

ALVARO OBREGÓN No. 11; MUÑOZ DE DOMINGO ARENAS TLAXCALA, C. P. 90420;

TEL. 01222-1294764 01241 4151054 CEL. 22 26 61 41 36

<https://www.mostradoresvitrinasestantes.com/>

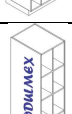

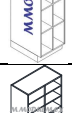
<i>medicamentos. Fabricado en melamina blanca de 16 mm. forrado con laminado plástico. Con zoclo</i>			
<i>Mueble exhibidor de casillero con medidas generales de 120 x 40 x 240 cm. cuenta con 14 casilleros. Fabricado en melamina blanca de 16 mm. forrado con laminado plástico. Con zoclo</i>		\$ 5,120.00	
<i>Mueble exhibidor de casillero con medidas generales de 120 x 30 x 240 cm. cuenta con 11 niveles. Fabricado en melamina blanca de 16 mm. forrado con laminado plástico. Con zoclo</i>		\$ 5,070.00	
<i>Mueble exhibidor de casillero con medidas generales de 80 x 30 x 240 cm. cuenta con 11 niveles. Fabricado en melamina blanca de 16 mm. forrado con laminado plástico. Con zoclo</i>		\$ 3,640.00	
<i>Mueble exhibidor de casillero con medidas generales de 60 x 30 x 240 cm. cuenta con 11 niveles. Fabricado en melamina blanca de 16 mm. forrado con laminado plástico. Con zoclo</i>		\$ 2,975.00	
<i>Mueble exhibidor de casillero con medidas generales de 120 x 40 x 240 cm. cuenta con 11 niveles. Fabricado en melamina blanca de 16 mm. forrado con laminado plástico. Con zoclo</i>		\$ 6,235.00	
<i>Mueble exhibidor de casillero con medidas generales de 180 x 40 x 240 cm. cuenta con 11 niveles. Fabricado en melamina blanca de 16 mm. forrado con laminado plástico. Con zoclo</i>		\$ 4,360.00	
<i>Mueble exhibidor de casillero con medidas generales de 60 x 40 x 240 cm. cuenta con 11 niveles. Fabricado en melamina blanca de 16 mm. forrado con laminado plástico. Con zoclo</i>		\$ 3,560.00	
<i>Mueble multiuso con medidas generales de 109.6 x 55 x 196.6 cm. con 25 casilleros de 20 x 35 cm. fabricado en melamina de 16 mm. en color blanco; ideal para papelerías para colocar para papel china o crepé.</i>		\$ 5,575.00	
<i>Mueble multiuso con medidas generales de 88 x 55 x 196.6 cm. con 20 casilleros de 20 x 35 cm. fabricado en melamina de 16 mm. en color blanco; ideal para papelerías para colocar para papel china o crepé.</i>		\$ 5,020.00	
<i>Mueble multiuso con medidas generales de 44.8 x 55 x 196.6 cm. con 10 casilleros de 20 x 35 cm. fabricado en melamina de 16 mm. en color blanco; ideal para papelerías para colocar para papel china o crepé.</i>		\$ 2,975.00	
<i>Mueble exhibidor de casillero con medidas generales de 80 x 40 x 240 cm. cuenta con 10 casilleros y 8 cajones para medicamentos. Fabricado en melamina blanca de 16 mm. forrado con laminado plástico. Con zoclo</i>		\$ 6,900.00	
<i>Mueble exhibidor de casillero con medidas generales de 120 x 40 x 240 cm. cuenta con 10 casilleros y 8 cajones para medicamentos. Fabricado en melamina blanca de 16 mm. forrado con laminado plástico. Con zoclo</i>		\$ 7,730.00	





MUEBLES MODULARES MEXICANOS

ALVARO OBREGÓN No. 11; MUÑOZ DE DOMINGO ARENAS TLAXCALA, C. P. 90420;

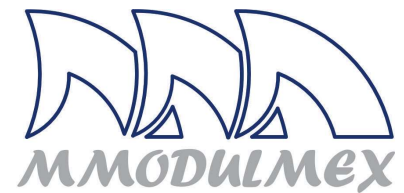
TEL. 01222-1294764 01241 4151054 CEL. 22 26 61 41 36

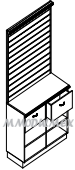
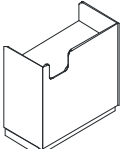
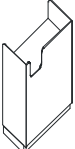
<https://www.mostradoresvitrinasestantes.com/>



<p>Mueble exhibidor y de almacenaje para contracaja de farmacia; con medidas generales de 120 x 40 x 210 cm. Cuenta con dos cajones para medicamentos, 4 casilleros y un panel ranurado en la parte superior (Incluye 20 ganchos). Fabricado en melamina blanca.</p>		<p>\$ 6,725.00</p>	
<p>Mueble exhibidor y de almacenaje para contracaja de farmacia; con medidas generales de 80 x 40 x 210 cm. Cuenta con dos cajones para medicamentos, 4 casilleros y un panel ranurado en la parte superior (Incluye 30 ganchos). Fabricado en melamina blanca.</p>		<p>\$ 5,780.00</p>	
<p>Mueble mostrador para farmacia (caja) con medidas generales de 120 x 60 x 110 cm. con espacios en el interior para equipo de cómputo y cajón de dinero; llevará una ventanilla al frente para cobro.</p>		<p>\$ 4,310.00</p>	
<p>Mueble mostrador para farmacia (caja) con medidas generales de 80 x 60 x 110 cm. con espacios en el interior para equipo de cómputo y cajón de dinero; llevará una ventanilla al frente para cobro.</p>		<p>\$ 3,870.00</p>	
<p>Mueble para papel extendido con medidas generales de 80 x 60 x 202 cm. con 20 niveles de entrepaños con estructura metálica de perfil de 1" y entepaños de alambre reforzado. Con pintura electrostática en color blanco.</p>		<p>\$ 7,775.00</p>	
<p>Mueble para papel extendido con medidas generales de 100 x 60 x 202 cm. con 20 niveles de entrepaños con estructura metálica de perfil de 1" y entepaños de alambre reforzado. Con pintura electrostática en color blanco.</p>		<p>\$ 8,510.00</p>	
<p>Exhibidor multiuso, fabricado con perfil metálico de 1", barra cuadrada de 1/2" como refuerzo y alambre estirado de 5/16" con medidas generales de 65 x 60 x 202 cm. Pintado en color blanco o al gusto del cliente... Se hacen sobre medida de acuerdo a las necesidades.</p>		<p>60 Cm. \$ 3,040.00 80 Cm. \$ 3,370.00 120 Cm. \$ 4,075.00</p>	

MUEBLES PARA MEDICAMENTO CONTROLADO

MUEBLES MODULARES MEXICANOS

ALVARO OBREGÓN No. 11; MUÑOZ DE DOMINGO ARENAS TLAXCALA, C. P. 90420;

TEL. 01222-1294764 01241 4151054 CEL. 22 26 61 41 36

<https://www.mostradoresvitrinasestantes.com/>

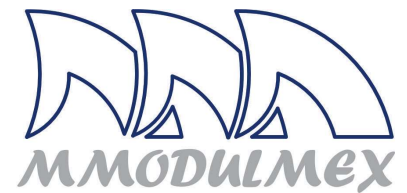

<p>Mueble exhibidor de contracaja con medidas generales de 120 x 60 x 220-240 cm. Fabricados en melamina y forrados con formaica en color blanco. Cuenta en la parte inferior con 10 cajones con corredera metálica integrada; en la parte superior 5 repisas de cristal templado de 6 mm. Soportados por cremalleras ocultas en una mampara de 240 cm. de alto.</p>	<p>\$ 24,380.00</p>	
<p>Mueble exhibidor de contracaja esquinero con medidas generales de 120 x 60 x 220-240 cm. Fabricados en melamina y forrados con formaica en color blanco. Cuenta en la parte inferior con 10 cajones con corredera metálica integrada; en la parte superior 5 repisas de cristal templado de 6 mm. Soportados por cremalleras ocultas en una mampara de 240 cm. de alto.</p>	<p>\$ 20,550.00</p>	
<p>Mueble exhibidor de contracaja esquinero con medidas generales de 120 x 60 x 220-240 cm. Fabricados en melamina y forrados con formaica en color blanco. Cuenta en la parte inferior con 10 cajones con corredera metálica integrada; en la parte superior 5 repisas de cristal templado de 6 mm. Soportados por cremalleras ocultas en una mampara de 240 cm. de alto.</p>	<p>\$ 20,435.00</p>	
<p>Mueble exhibidor de contracaja con medidas generales de 60 x 60 x 220-240 cm. Fabricados en melamina y forrados con formaica en color blanco. Cuenta en la parte inferior con 10 cajones con corredera metálica integrada; en la parte superior 5 repisas de cristal templado de 6 mm. Soportados por cremalleras ocultas en una mampara de 240 cm. de alto.</p>	<p>\$ 14,620.00</p>	

MUEBLES MODULARES MEXICANOS

ALVARO OBREGÓN No. 11; MUÑOZ DE DOMINGO ARENAS TLAXCALA, C. P. 90420;

TEL. 01222-1294764 01241 4151054 CEL. 22 26 61 41 36

<https://www.mostradoresvitrinasestantes.com/>

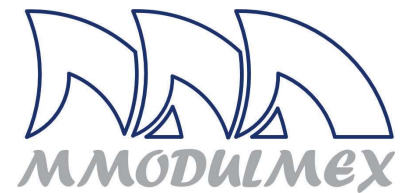

<p>Mueble exhibidor de contracaja con medidas generales de 80 x 60 x 220-240 cm. Fabricados en melamina y forrados con formaica en color blanco. Cuenta en la parte inferior con 10 cajones con corredera metálica integrada; en la parte superior 5 repisas de cristal templado de 6 mm. Soportados por cremalleras ocultas en una mampara de 240 cm. de alto.</p>		<p>\$ 19,610.0</p>	
<p>Mueble cajonera con medidas generales de 90 x 60 x 220-240 cm. de alto; tiene 9 cajones en la parte inferior con correderas de extensión En la parte superior, 3 cajones verticales de doble vista con un herraje que también permite deslizar todo el cajón, fabricado en melamina blanca y forrado con formaica del mismo color.</p>	<p>En la foto aparecen 2 muebles</p>	<p>\$ 15,050.00</p>	
<p>Mueble cajonera con medidas generales de 90 x 80 x 220-240 cm. de alto; tiene 9 cajones en la parte inferior con correderas de extensión total, y en la parte superior 3 cajones verticales de doble vista con un herraje que también permite deslizar todo el cajón, fabricado en melamina blanca y forrado con formaica del mismo color.</p>	<p>En la foto aparecen 2 muebles</p>	<p>\$ 19,275.00</p>	
<p>Mueble cajonera con medidas generales de 90 x 60 x 216 cm. de alto; tiene 6 cajones en la parte inferior con correderas de extensión; y en la parte superior 3 cajones verticales de doble vista con un herraje que también permite deslizar todo el cajón, fabricado en melamina blanca de 12, 16 y 19 mm. con zoclo de madera de pino y forrado con formaica del mismo color.</p>		<p>\$ 11,315.00</p>	
<p>Mueble cajonera con medidas generales de 90 x 80 x 216 cm. de alto; tiene 6 cajones en la parte inferior con correderas de extensión; y en la parte superior 3 cajones verticales de doble vista con un herraje que también permite deslizar todo el cajón, fabricado en melamina blanca de 12, 16 y 19 mm. con zoclo de madera de pino y forrado con formaica del mismo color.</p>		<p>\$ 13,280.00</p>	
<p>Mueble cajonera con medidas generales de 90 x 60 x 220-240 cm. de alto; tiene 2 cajones laterales corredizos para catéteres y 4 puertas con 6 entrepaños para sueros u otro tipo de medicamentos. Fabricado en melamina blanca y forrado con formaica del mismo color.</p>		<p>\$ 9,350.00</p>	
<p>Mueble cajonera con medidas generales de 90 x 60 x 220-240 cm. de alto; tiene 8 cajones de 50 cm. de fondo con divisiones en la parte inferior con correderas de extensión total, y en la parte superior 3 cajones verticales de doble vista con un herraje que también permite deslizar todo el cajón, fabricado en melamina blanca y forrado con formaica del mismo color.</p>		<p>\$ 18,630.00</p>	

MUEBLES MODULARES MEXICANOS

ALVARO OBREGÓN No. 11; MUÑOZ DE DOMINGO ARENAS TLAXCALA, C. P. 90420;

TEL. 01222-1294764 01241 4151054 CEL. 22 26 61 41 36

<https://www.mostradoresvitrinasestantes.com/>

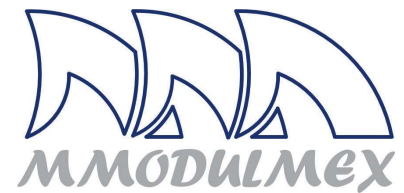

<p>Mueble cajonera con medidas generales de 90 x 80 x 220-240 cm. de alto; tiene 8 cajones de 75 cm. de fondo con divisiones en la parte inferior con correderas de extensión total, y en la parte superior 3 cajones verticales de doble vista con un herraje que también permite deslizar todo el cajón, fabricado en melamina blanca y forrado con formaica del mismo color.</p>		<p>\$ 20,065.00</p>	
<p>Mueble cajonera para medicamentos, con medidas generales de 60 x 55 x 75 cm. con 3 cajones con corredera de extensión y chapa múltiple; fabricado en melamina de 16 mm. y con detalles de laminado plástico de color (a elegir)</p>		<p>\$ 4,890.00</p>	
<p>Mueble cajonera para medicamentos, con medidas generales de 80 x 55 x 75 cm. con 3 cajones con corredera de extensión y chapa múltiple; fabricado en melamina de 16 mm. y con detalles de laminado plástico de color (a elegir).</p>		<p>\$ 5,460.00</p>	

MUEBLES PARA FARMACIA CON ENTREPÁÑOS DE VIDRIO

<p>Anaqueles de melamina blanca de 16 mm. con copete superior y con medidas generales de 60 x 30 x 200-240 cm. con 7 entrepaños fijos de cristal normal de 6 mm.</p>		<p>\$ 3,455.00 + \$ 450.00 Con Iluminación</p>	
<p>Anaqueles de melamina blanca de 16 mm. Con copete superior y con medidas generales de 80 x 30 x 200-240 cm. con 7 entrepaños fijos de cristal normal de 6 mm</p>		<p>\$ 5,230.00 + \$ 450.00 Con Iluminación</p>	
<p>Anaqueles de melamina blanca de 16 mm. Con copete superior y con medidas generales de 120 x 30 x 200-240 cm. con 7 entrepaños fijos de cristal normal de 6 mm.</p>		<p>\$ 5,800.00 + \$ 450.00 Con Iluminación</p>	
<p>Anaqueles de melamina blanca de 16 mm. Con copete superior y con medidas generales de 60 x 40 x 200-240 cm. con 7 entrepaños fijos de cristal normal de 6 mm.</p>		<p>\$ 4,470.00 + \$ 450.00 Con Iluminación</p>	
<p>Anaqueles de melamina blanca de 16 mm. Con copete superior y con medidas generales de 80 x 40 x 200-240 cm. con 7 entrepaños fijos de cristal normal de 6 mm</p>		<p>\$ 5,290.00 + \$ 450.00 Con Iluminación</p>	
<p>Anaqueles de melamina blanca de 16 mm. Con copete superior y con medidas generales de 120 x 40 x 200 cm. con 7 entrepaños fijos de cristal normal de 6 mm.</p>		<p>\$ 5,920.00 + \$ 450.00 Con Iluminación</p>	

MUEBLES MODULARES MEXICANOS

ALVARO OBREGÓN No. 11; MUÑOZ DE DOMINGO ARENAS TLAXCALA, C. P. 90420;

TEL. 01222-1294764 01241 4151054 CEL. 22 26 61 41 36

<https://www.mostradoresvitrinasestantes.com/>

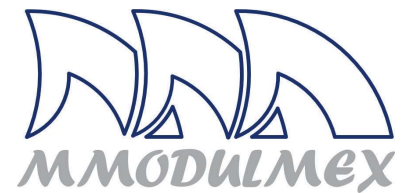

GÓNDOLAS DE MADERA PARA FARMACIAS, PAPELERÍAS, ETC. (MELAMINA CON MOLDURAS DE MDF CON FORMAICA)



<p>Góndola a pared de 120 x 40 x 220 cm. con base y 6 entrepaños fijos de cristal templado de 6 mm. Fabricada en melamina de 19 y 28 mm. en color blanco, y con molduras forradas con laminado plástico (color a elegir) postformadas a 180°. Lleva 4 spots led de 5 W en la parte superior</p>	<p>\$ 7,025.00 Color Blanco</p>	<p>Costados y fondo en color 15 % más</p>	
<p>Góndola a pared de 60 x 40 x 220 cm. con base y 6 entrepaños fijos de cristal normal de 6 mm. Fabricada en melamina de 19 y 28 mm. en color blanco, y con molduras forradas con laminado plástico (color a elegir) postformadas a 180°. Lleva 4 spots led de 5 W en la parte superior</p>	<p>\$ 5,060.00 Blanco</p>		
<p>Góndola a pared de 60 x 40 x 220 cm. con base, 2 cajones y panel ranurado con 25 ganchos de 25 cm. cromados. Fabricada en melamina de 19 y 28 mm. en color blanco, y con molduras forradas con laminado plástico (color a elegir) postformadas a 180°. Lleva 2 spots led de 5 W en la parte superior</p>	<p>\$ 5,155.00 Blanco</p>		
<p>Góndola a pared de 80 x 40 x 220 cm. con base y 6 entrepaños fijos de cristal templado de 6 mm. Fabricada en melamina de 19 y 28 mm. en color blanco, y con molduras forradas con laminado plástico (color a elegir) postformadas a 180°. Lleva 2 spots led de 5 W en la parte superior</p>	<p>\$ 5,945.00 Blanco</p>		
<p>Mueble exhibidor de casillero y cajones con medidas generales de 120 x 40 x 240 cm. cuenta con 10 casilleros y 8 cajones para medicamentos. Fabricado en melamina blanca de 16 mm y 28 mm. en los costados con moldura postformada, forrado con laminado plástico</p>	<p>\$ 9,520.00</p>		
<p>Mueble exhibidor de 14 casillero con medidas generales de 120 x 40 x 220 cm. Fabricado en melamina blanca de 16 mm y 28 mm. en los costados con moldura postformada, forrado con laminado plástico.</p>	<p>\$ 6,420.00</p>		









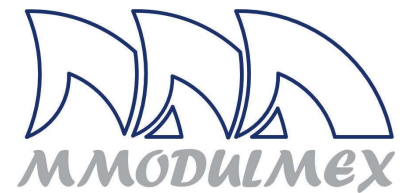

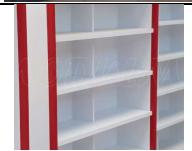
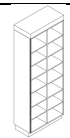

MUEBLES MODULARES MEXICANOS

ALVARO OBREGÓN No. 11; MUÑOZ DE DOMINGO ARENAS TLAXCALA, C. P. 90420;

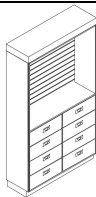
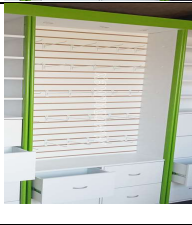
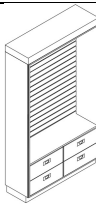
TEL. 01222-1294764 01241 4151054 CEL. 22 26 61 41 36

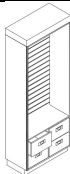
<https://www.mostradoresvitrinasestantes.com/>



<p>Mueble exhibidor de casillero y cajones con medidas generales de 80 x 40 x 240 cm. cuenta con 10 casilleros y 8 cajones para medicamentos. Fabricado en melamina blanca de 16 mm y 28 mm. en los costados con moldura postformada, forrado con laminado plástico.</p>	<p>\$ 7,610.00</p>		
<p>Mueble exhibidor de 14 casillero con medidas generales de 80 x 40 x 240 cm. Fabricado en melamina blanca de 16 mm y 28 mm. en los costados con moldura postformada, forrado con laminado plástico.</p>	<p>\$ 5,180.00</p>		
<p>Mueble exhibidor con panel ranurado y 8 cajones con medidas generales de 80 x 40 x 240 cm. Fabricado en melamina blanca de 16 mm y 28 mm. en los costados con moldura postformada, forrado con laminado plástico. Con zoclo e iluminación en la parte superior. (Incluye 25 ganchos cromados de 25 cm.)</p>	<p>\$ 7,855.00</p>		
<p>Mueble exhibidor con panel ranurado y cajones con medidas generales de 120 x 40 x 240 cm. cuenta con 8 cajones para medicamentos. Fabricado en melamina blanca de 16 mm y 28 mm. en los costados con moldura postformada, forrado con laminado plástico. Con zoclo e iluminación en la parte superior. (Incluye 30 ganchos cromados de 25 cm.)</p>	<p>\$ 9,465.00</p>		
<p>Mueble exhibidor con panel ranurado y cajones con medidas generales de 120 x 40 x 240 cm. cuenta con 4 cajones para medicamentos. Fabricado en melamina blanca de 16 mm y 28 mm. en los costados con moldura postformada, forrado con laminado plástico. Con zoclo e iluminación en la parte superior. (Incluye 40 ganchos cromados de 25 cm.)</p>	<p>\$ 8,280.00</p>		
<p>Mueble exhibidor con panel ranurado y 4 cajones con medidas generales de 80 x 40 x 240 cm. Fabricado en melamina blanca de 16 mm y 28 mm. en los costados con moldura postformada, forrado con laminado plástico. Con zoclo e iluminación en la parte superior. (Incluye 40 ganchos cromados de 25 cm.)</p>	<p>\$ 6,945.00</p>		
<p>Góndola a pared de 120 x 40 x 130 cm. con base y tres entrepaños). Fabricada en melamina en color blanco, y con molduras forradas con laminado plástico postformadas a 180°.</p>	<p>\$4,185.00</p>		
<p>Góndola a pared de 120 x 40 x 190 cm. con base y cinco entrepaños). Fabricada en melamina de 28 mm. con 5 entrepaños de melamina de 19 mm. en color blanco, y con molduras forradas con laminado plástico postformadas a 180°.</p>	<p>\$ 4,920.00</p>		







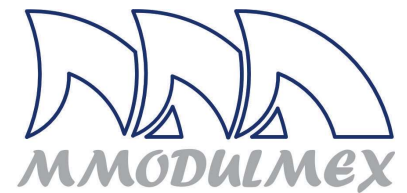

MUEBLES MODULARES MEXICANOS

ALVARO OBREGÓN No. 11; MUÑOZ DE DOMINGO ARENAS TLAXCALA, C. P. 90420;

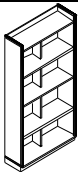
TEL. 01222-1294764 01241 4151054 CEL. 22 26 61 41 36

<https://www.mostradoresvitrinasestantes.com/>



<p>Góndola a pared de 120 x 40 x 230 cm. con base y cinco entrepaños). Fabricada en melamina de 28 mm. con entrepaños de melamina de 19 mm. En color blanco, y con molduras forradas con laminado plástico postformadas a 180°.</p>		<p>\$ 5,125.00</p>	
<p>Góndola a pared de 80 x 40 x 230 cm. con base y cuatro entrepaños). Fabricada en melamina de 28 mm. con entrepaños de melamina de 19 mm. en color blanco, y con molduras forradas con laminado plástico postformadas a 180°.</p>		<p>\$ 4,715.00</p>	
<p>Góndola a pared de 120 x 40 x 240 cm. con base y 6 entrepaños). Fabricada en melamina de 28 mm. con entrepaños de melamina de 19 mm. en color blanco, y con molduras forradas con laminado plástico postformadas a 180°.</p>		<p>\$ 5,590.00</p>	
<p>Góndola a pared de 120 x 40 x 240 cm. con base y 4 entrepaños). Fabricada en melamina de 28 mm. con entrepaños de melamina de 19 mm. en color blanco, y con molduras forradas con laminado plástico postformadas a 180°.</p>		<p>\$ 4,875.00</p>	
<p>Góndola a pared de 120 x 40 x 240 cm. con base y panel ranurado). Fabricada en melamina de 28 mm. SIN entrepaños, y con molduras forradas con laminado plástico postformadas a 180°. (Normalmente se lo colocan ganchos o parrillas de alambre que se cotizan aparte)</p>		<p>\$ 4,970.00</p>	
<p>Góndola a pared de 80 x 40 x 240 cm. con base y panel ranurado). Fabricada en melamina de 28 mm. SIN entrepaños y con molduras forradas con laminado plástico postformadas a 180°.(Normalmente se lo colocan ganchos o parrillas de alambre que se cotizan aparte)</p>		<p>\$ 4,320.00</p>	
<p>Góndola de pared de 120 x 40 x 220-240, con base, 2 entrepaños y panel ranurado en la parte superior. Fabricado en melamina de 19 y 28 mm. y panel ranurado de 18 mm. con molduras de mdf forradas con formaica. (Cuerpo en color blanco con el color de las molduras a elegir. Incluye 40 ganchos blancos de 30 cm.</p>		<p>\$ 6,180.00</p>	
<p>Góndola de pared de 80 x 40 x 220-240, con base, 2 entrepaños y panel ranurado en la parte superior. Fabricado en melamina de 19 y 28 mm. y panel ranurado de 18 mm. con molduras de mdf forradas con formaica. (Cuerpo en color blanco con el color de las molduras a elegir. Incluye 30 ganchos blancos de 30 cm.</p>		<p>\$ 5,590.00</p>	
<p>Góndola de pared de 60 x 40 x 220-240, con base, 2 entrepaños y panel ranurado en la parte superior. Fabricado en melamina de 19 y 28 mm. y panel ranurado de 18 mm. con molduras de mdf forradas con formaica. (Cuerpo en color blanco con el color de las molduras a elegir. Incluye 20 ganchos blancos de 30 cm.</p>		<p>\$ 4,880.00</p>	







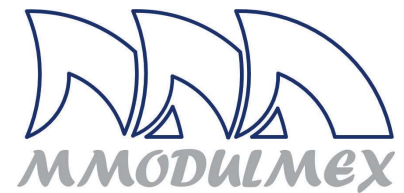

MUEBLES MODULARES MEXICANOS

ALVARO OBREGÓN No. 11; MUÑOZ DE DOMINGO ARENAS TLAXCALA, C. P. 90420;

TEL. 01222-1294764 01241 4151054 CEL. 22 26 61 41 36

<https://www.mostradoresvitrinasestantes.com/>



<p>Góndola de pared de melamina de 60 x 40 x 220-240 cm. con 6 entrepaños y división media. Fabricado en melamina de 19 y 28 mm. con molduras de mdf forradas con formaica. (Cuerpo en color blanco con el color de las molduras a elegir.</p>		<p>\$ 4,045.00</p>	
<p>Góndola de pared de melamina de 80 x 40 x 220-240 cm. con 6 entrepaños y división media. Fabricado en melamina de 19 y 28 mm. con molduras de mdf forradas con formaica. (Cuerpo en color blanco con el color de las molduras a elegir.</p>		<p>\$ 4,750.00</p>	
<p>Góndola de pared de melamina de 120 x 40 x 220-240 cm. con 6 entrepaños y división media. Fabricado en melamina de 19 y 28 mm. con molduras de mdf forradas con formaica. (Cuerpo en color blanco con el color de las molduras a elegir.</p>		<p>\$ 5,660.00</p>	
<p>Góndola de pared de melamina de 120 x 40 x 220-240 cm. con base y 3 entrepaños de melamina y 3 entrepaños de cristal. Fabricado en melamina de 19 y 28 mm. con molduras de mdf forradas con formaica. (Cuerpo en color blanco con el color de las molduras a elegir. Lleva iluminación superior y copete.</p>		<p>\$ 6,375.00</p>	
<p>Góndola de pared de melamina de 80 x 40 x 220-240 cm. con base y 3 entrepaños de melamina y 3 entrepaños de cristal. Fabricado en melamina de 19 y 28 mm. con molduras de mdf forradas con formaica. (Cuerpo en color blanco con el color de las molduras a elegir. Lleva iluminación superior y copete.</p>		<p>\$ 5,940.00</p>	
<p>Góndola de pared de melamina de 60 x 40 x 220-240 cm. con base y 3 entrepaños de melamina y 3 entrepaños de cristal. Fabricado en melamina de 19 y 28 mm. con molduras de mdf forradas con formaica. (Cuerpo en color blanco con el color de las molduras a elegir. Lleva iluminación superior y copete.</p>		<p>\$ 5,535.00</p>	
<p>Mueble exhibidor de 14 casillero con medidas generales de 120 x 40 x 220 cm. Fabricado en melamina blanca de 16 mm y 28 mm. en los costados con moldura postformada, forrado con laminado plástico. Con zoclo y copete en la parte superior</p>		<p>\$ 6,040.00</p>	
<p>Mueble exhibidor de 14 casillero con medidas generales de 80 x 40 x 220 cm. Fabricado en melamina blanca de 16 mm y 28 mm. en los costados con moldura postformada, forrado con laminado plástico. Con zoclo y copete en la parte superior</p>		<p>\$ 5,130.00</p>	
<p>Mueble exhibidor de 14 casillero con medidas generales de 60 x 40 x 220 cm. Fabricado en melamina blanca de 16 mm y 28 mm. en los costados con moldura postformada, forrado con laminado plástico. Con zoclo y copete en la parte superior</p>		<p>\$ 4,400.00</p>	







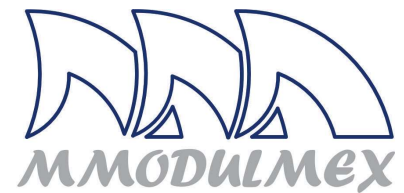

MUEBLES MODULARES MEXICANOS

ALVARO OBREGÓN No. 11; MUÑOZ DE DOMINGO ARENAS TLAXCALA, C. P. 90420;

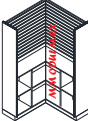
TEL. 01222-1294764 01241 4151054 CEL. 22 26 61 41 36

<https://www.mostradoresvitrinasestantes.com/>



<p>Mueble exhibidor de 2 entrepaños y panel ranurado en color blanco; con medidas generales de 120 x 40 x 220 cm. Fabricado en melamina blanca de 19 mm y 28 mm. en los costados con moldura postformada y en la parte superior con copete forrado con laminado plástico. Incluye 40 ganchos de 30 cm. color blanco.</p>		<p>\$ 5,915.00</p>	
<p>Mueble exhibidor de 2 entrepaños y panel ranurado en color blanco; con medidas generales de 80 x 40 x 220 cm. Fabricado en melamina blanca de 19 mm y 28 mm. en los costados con moldura postformada y en la parte superior con copete forrado con laminado plástico. Incluye 30 ganchos de 30 cm. color blanco.</p>		<p>\$ 5,490.00</p>	
<p>Mueble exhibidor de 2 entrepaños y panel ranurado en color blanco; con medidas generales de 120 x 40 x 220 cm. Fabricado en melamina blanca de 19 mm y 28 mm. en los costados con moldura postformada y en la parte superior con copete forrado con laminado plástico. Incluye 25 ganchos de 30 cm. color blanco.</p>		<p>\$ 5,100.00</p>	
<p>Mueble para esquina, con panel ranurado en la parte superior y casilleros en la parte inferior, con medidas generales de 120 x 100 x 230 cm. Fabricado en melamina y forrado con formaica.</p>		<p>\$ 9,875.00</p>	
<p>Mueble vitrina de 60 x 40 x 220 cm. con panel ranurado y puertas corredizas de crista; fabricada con melamina de 16 mm. y perfiles de aluminio. Lleva iluminación en la parte superior tipo led. No incluye ganchos ni accesorios</p>	<p>Blanco \$ 5,420.00</p>	<p>En color \$ 6,625.00</p>	
<p>Mueble vitrina de 80 x 40 x 220 cm. con panel ranurado y puertas corredizas de crista; fabricada con melamina de 16 mm. y perfiles de aluminio. Lleva iluminación en la parte superior tipo led. No incluye ganchos ni accesorios</p>	<p>Blanco \$ 6,680.00</p>	<p>En color \$ 8,140.00</p>	
<p>Mueble vitrina de 120 x 40 x 220 cm. con panel ranurado y puertas corredizas de crista; fabricada con melamina de 16 mm. y perfiles de aluminio. Lleva iluminación en la parte superior tipo led. No incluye ganchos ni accesorios</p>	<p>Blanco \$ 7,900.00</p>	<p>En color \$ 9,500.00</p>	
<p>Mueble vitrina de 150 x 40 x 220 cm. con panel ranurado y puertas corredizas de crista; fabricada con melamina de 16 mm. y perfiles de aluminio. Lleva iluminación en la parte superior tipo led. No incluye ganchos ni accesorios</p>	<p>Blanco \$ 8,395.00</p>	<p>En color \$ 10,104.00</p>	
<p>Mueble vitrina de 180 x 40 x 220 cm. con panel ranurado y puertas corredizas de crista; fabricada con melamina de 16 mm. y perfiles de aluminio. Lleva iluminación en la parte superior tipo led. No incluye ganchos ni accesorios</p>	<p>Blanco \$9,035.00</p>	<p>En color \$ 11,055.00</p>	





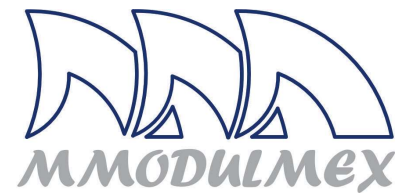

MUEBLES MODULARES MEXICANOS

ALVARO OBREGÓN No. 11; MUÑOZ DE DOMINGO ARENAS TLAXCALA, C. P. 90420;

TEL. 01222-1294764 01241 4151054 CEL. 22 26 61 41 36

<https://www.mostradoresvitrinasestantes.com/>



<p>Mueble vitrina de 200 x 40 x 220 cm. con panel ranurado y puertas corredizas de crista; fabricada con melamina de 16 mm. y perfiles de aluminio. Lleva iluminación en la parte superior tipo led. No incluye ganchos ni accesorios</p>	<p>Blanco \$ 10,370.00</p>	<p>En color \$ 12,080.00</p>	
<p>Vitrina exhibidora con medidas generales de 60 x 60 x 220 cm. con 7 niveles de entrepaños de vidrio de 6 mm. soportados por ménsulas y 2 cremalleras metálicas para fácil cambio de posiciones. Fabricado en melamina de 19 y 29 mm. con molduras de mdf postformadas, con copete superior con iluminación tipo led.</p>	<p>Blanco \$ 6,700.00</p>	<p>En color \$ 7,900.00</p>	
<p>Vitrina exhibidora con medidas generales de 80 x 60 x 220 cm. con 7 niveles de entrepaños de vidrio de 6 mm. soportados por ménsulas y 3 cremalleras metálicas para fácil cambio de posiciones. Fabricado en melamina de 19 y 29 mm. con molduras de mdf postformadas, con copete superior con iluminación tipo led.</p>	<p>Blanco \$ 7,900.00</p>	<p>En color \$ 9,300.00</p>	
<p>Vitrina exhibidora con medidas generales de 120 x 60 x 220 cm. con 7 niveles de entrepaños de vidrio de 6 mm. soportados por ménsulas y 3 cremalleras metálicas para fácil cambio de posiciones. Fabricado en melamina de 19 y 29 mm. con molduras de mdf postformadas, con copete superior con iluminación tipo led.</p>	<p>Blanco \$ 8,600.00</p>	<p>En color \$ 9,900.00</p>	
<p>Vitrina exhibidora combinada con entrepaños en la parte inferior y panel ranurado en la parte superior; con medidas generales de 60 x 40 x 220 cm. con iluminación en la parte superior. Fabricada en panel ranurado de mdf, melamina y 19 y 28 mm. y molduras de mdf postformadas y forradas con formaica. Lleva puertas de vidrio de 6 mm. Incluye 30 ganchos cromados para panel de 30 cm. de largo.</p>	<p>Blanco \$ 5,900.00</p>	<p>Color \$ 7,200.00</p>	
<p>Vitrina exhibidora combinada con entrepaños en la parte inferior y panel ranurado en la parte superior; con medidas generales de 80 x 40 x 220 cm. con iluminación en la parte superior. Fabricada en panel ranurado de mdf, melamina y 19 y 28 mm. y molduras de mdf postformadas y forradas con formaica. Lleva puertas de vidrio de 6 mm. Incluye 40 ganchos cromados para panel de 30 cm. de largo.</p>	<p>Blanco \$ 6,500.00</p>	<p>En color \$ 7,800.00</p>	
<p>Vitrina exhibidora combinada con entrepaños en la parte inferior y panel ranurado en la parte superior; con medidas generales de 120 x 40 x 220 cm. con iluminación en la parte superior. Fabricada en panel ranurado de mdf, melamina y 19 y 28 mm. y molduras de mdf postformadas y forradas con formaica. Lleva puertas de vidrio de 6 mm. Incluye 50 ganchos cromados para panel de 30 cm. de largo.</p>	<p>\$ 7,100.00</p>	<p>\$ 8,300.00</p>	

MUEBLES MODULARES MEXICANOS

ALVARO OBREGÓN No. 11; MUÑOZ DE DOMINGO ARENAS TLAXCALA, C. P. 90420;

TEL. 01222-1294764 01241 4151054 CEL. 22 26 61 41 36

<https://www.mostradoresvitrinasestantes.com/>

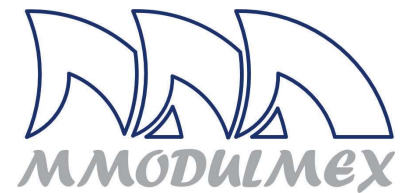

<p>Vitrina exhibidora vertical hexagonal de 60 cm. de ancho por 220 cm. de alto, con base y copete. Con entrepaños soportados por ménsulas y poste con cremallera para cambiar la posición de los entrepaños con facilidad. <i>TODO EL VIDRIO ES DE 6 mm. DE ESPESOR</i></p>	<p>4 Niveles \$ 6,600.00 5 Niveles \$ 7,100.00 6 Niveles \$ 7,600.00</p>		
<p>Vitrina exhibidora vertical hexagonal de 80 cm. de ancho por 220 cm. de alto, con base y copete. Con entrepaños soportados por ménsulas y poste con cremallera para cambiar la posición de los entrepaños con facilidad. <i>TODO EL VIDRIO ES DE 6 mm. DE ESPESOR</i></p>	<p>4 Niveles \$ 7,900.00 5 Niveles \$ 8,520.00 6 Niveles \$ 9,140.00</p>		
<p>Vitrina exhibidora combinada con entrepaños de vidrio en la parte inferior y panel ranruado en la parte superior; con medidas generales de 60 x 40 x 220 cm. con iluminación en la parte superior. Fabricada en panel ranurado de mdf, melamina y 19 y 28 mm. y molduras de mdf postformadas y forradas con formaica. Incluye 30 ganchos cromados para panel de 30 cm. de largo.</p>	<p>Blanco \$ 5,800.00</p>	<p>Color \$ 7,100.00</p>	
<p>Vitrina exhibidora combinada con entrepaños de vidrio en la parte inferior y panel ranruado en la parte superior; con medidas generales de 80 x 40 x 220 cm. con iluminación en la parte superior. Fabricada en panel ranurado de mdf, melamina y 19 y 28 mm. y molduras de mdf postformadas y forradas con formaica. Incluye 40 ganchos cromados para panel de 30 cm. de largo.</p>	<p>Blanco \$ 6,400.00</p>	<p>Color \$ 7,700.00</p>	
<p>Vitrina exhibidora combinada con entrepaños en la parte inferior y panel ranruado en la parte superior; con medidas generales de 120 x 40 x 220 cm. con iluminación en la parte superior. Fabricada en panel ranurado de mdf, melamina y 19 y 28 mm. y molduras de mdf postformadas y forradas con formaica. Incluye 50 ganchos cromados para panel de 30 cm. de largo.</p>	<p>\$ 7,000.00</p>	<p>\$ 8,200.00</p>	
<p>Mueble exhibidor tipo pecera con medidas generales de 80 x 60 x 130 cm. con exhibidor de vidrio templado en la parte superior y cajones de almacenamiento. Llevará una base deslizante con el frente de vidrio para facilitar la colocación del producto al interior de la pecera. Fabricado en mdf en color blanco y forrado con laminado en color roble americano o similar, o completamente en melamina</p>	<p>Melamina \$ 6,690.00 Mdf con formaica \$ 8,590.00</p>		
<p>Mueble para caja con medidas generales de 130 x 60 x 110 cm. fabricado en mdf melaminico y forrado con formaica en color blanco con detalles en laminado color roble americano o similar. Con entrepaños y cajón al interior.</p>	<p>Melamina \$ 6,900.00 Mdf con foramica \$ 8,100.00</p>		





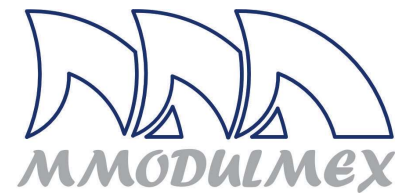

MUEBLES MODULARES MEXICANOS

ALVARO OBREGÓN No. 11; MUÑOZ DE DOMINGO ARENAS TLAXCALA, C. P. 90420;

TEL. 01222-1294764 01241 4151054 CEL. 22 26 61 41 36

<https://www.mostradoresvitrinasestantes.com/>



<p>1 Vitrinas exhibidoras multiuso; con medidas generales de 300 x 50 x 220 cm. con puertas corredizas y entrepaños de cristal templado de 6 mm.. Fabricado en mdf o melamina en color blanco y forrado en sus costados con laminado color roble americano o similar.</p>	<p>Melamina \$ 20,500.00 Mdf con formaica \$ 29,850.00</p>		
<p>1 Mueble para exhibir ropa, con medidas generales de 290 x 50 x 230 cm. formado por 2 cajoneras en la parte inferior y un juego de postes para empotrar al muro, con ménsulas y barras cromadas con sus accesorios para colocar el producto. Incluye 24 barras en cascada con sus respectivas ménsulas de soporte; 4 barras en cascada para colocar en barra rectangular y 4 barras en cascada para colocar directamente en poste y 10 ganchos con chapéton para galgar en la barra. Fabricado en mdf melaminico y forrado con formaica en color blanco con detalles en laminado color roble americano o similar. Con 12 cajones en la parte inferior para almacenar lo exhibido en la parte superior.</p>	<p>Melamina \$ 24,900.00 Mdf con formaica \$ 28,700.00</p>		
<p>Mueble para exhibir accesorios de playa; con medidas generales de 120 x 80 x 150 cm. de alto. Con 8 entrepaño soportados por ménsulas y cremalleras; Fabricado en mdf melaminico blanco y forrado en base, costados y cubierta con laminado plástico color roble americano o similar. Incluye 40 ganchos cromados de 30 cm.</p>	<p>Melamina \$ 7,200.00 Mdf con formaica \$ 9,500.00</p>		
<p>Mueble exhibidor para productos o accesorios con 4 entrepaños soportados por ménsulas y cremalleras en color blanco y con medidas generales de 120 x 50 x 220 cm. Fabricado en mdf melaminico o melamina en color blanco y forrado en sus costados y puertas con laminado color roble americano o similar.</p>	<p>Melamina \$ 6,700.00 Mdf con formaica \$ 8,400.00</p>		
<p>Mueble vitrina de 80 x 40 x 220-240 cm. con entrepaños soportados por ménsulas y cremalleras de aluminio y puertas corredizas de crista; fabricada con melamina de 16 mm. con postes de aluminio. Lleva iluminación en la parte superior tipo led.</p>	<p>Blanco \$ 8,100.00</p>	<p>En color \$ 9,590.00</p>	
<p>Mueble vitrina de 120 x 40 x 220-240 cm. con entrepaños soportados por ménsulas y cremalleras de aluminio y puertas corredizas de crista; fabricada con melamina de 16 mm. con postes de aluminio. Lleva iluminación en la parte superior tipo led.</p>	<p>Blanco \$ 9,230.00</p>	<p>En color \$ 11,315.00</p>	
<p>Mueble vitrina de 150 x 40 x 220-240 cm. con entrepaños soportados por ménsulas y cremalleras de aluminio y puertas corredizas de crista; fabricada con melamina de 16 mm. con postes de aluminio. Lleva iluminación en la parte superior tipo led.</p>	<p>Blanco \$ 10,595.00</p>	<p>En color \$ 12,935.00</p>	





MUEBLES MODULARES MEXICANOS

ALVARO OBREGÓN No. 11; MUÑOZ DE DOMINGO ARENAS TLAXCALA, C. P. 90420;

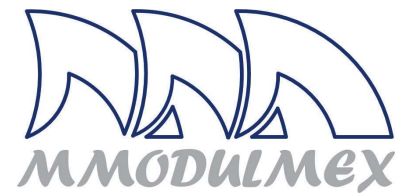
TEL. 01222-1294764 01241 4151054 CEL. 22 26 61 41 36

<https://www.mostradoresvitrinasestantes.com/>

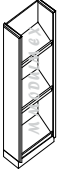
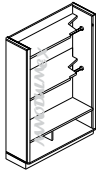
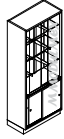
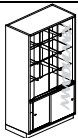
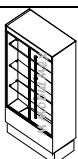

<p>Mueble vitrina de 180 x 40 x 220-240 cm. con entrepaños soportados por ménsulas y cremalleras de aluminio y puertas corredizas de crista; fabricada con melamina de 16 mm. con postes de aluminio. Lleva iluminación en la parte superior tipo led.</p>	<p>Blanco \$ 12,380.00</p>	<p>En color \$ 14,170.00</p>	
<p>Mueble vitrina de 200 x 40 x 220-240 cm. con entrepaños soportados por ménsulas y cremalleras de aluminio y puertas corredizas de crista; fabricada con melamina de 16 mm. con postes de aluminio. Lleva iluminación en la parte superior tipo led.</p>	<p>Blanco \$ 12,980.00</p>	<p>En color \$ 15,360.00</p>	
<p>Góndola a pared de 90 x 40 x 230 cm. con base y tres entrepaños inclinados para exhibir juguetes, andaderas, etc.. Fabricada en melamina de 28 mm. con entrepaños de melamina de 19 mm. en color blanco, y con molduras forradas con laminado plástico postformadas a 180°.</p>		<p>\$ 4,905.00</p>	
<p>Góndola a pared de 120 x 40 x 230 cm. con base y tres entrepaños y dos tubos para colgado de ropa). Fabricada en melamina de 28 mm. con entrepaños de melamina de 19 mm. en color blanco, y con molduras forradas con laminado plástico postformadas a 180°.</p>		<p>\$ 5,525.00</p>	
<p>Mueble vitrina de 80 x 40 x 220 cm. con frente, entrepaños y puertas de cristal; zona para almacenaje y puertas corredizas por la parte posterior; con cubierta postformada a 180° por ambos lados.</p>	<p>Blanca \$ 8,165.00</p>	<p>En color \$ 10,410.00</p>	
<p>Mueble vitrina de 120 x 40 x 220 cm. con frente, entrepaños y puertas de cristal; zona para almacenaje y puertas corredizas por la parte posterior; con cubierta postformada a 180° por ambos lados. TODA EN COLO BLANCO</p>	<p>Blanca \$ 9,780.00</p>	<p>En color \$ 11,080.00</p>	
<p>Mueble vitrina de 120 x 60 x 220 cm. de doble vista, con entrepaños y puertas de cristal de 6 mm.; lleva puertas corredizas por ambos lados; fabricado en melamina de 16 mm. en color blanco.</p>	<p>Blanca \$ 12,250.00</p>	<p>En color \$ 14,750.00</p>	
<p>Mueble vitrina de 80 x 60 x 220 cm. de doble vista; con panel ranurado al centro y puertas de cristal de 6 mm.; lleva puertas corredizas por ambos lados; fabricado en melamina de 16 mm. en color blanco. Incluyen 100 ganchos cromados de 30 cm. de largo.</p>	<p>Blanca \$ 10,630.00</p>	<p>En color \$ 11,890.00</p>	
<p>Mueble vitrina de 120 x 60 x 220 cm. de doble vista; con panel ranurado al centro y puertas de cristal de 6 mm.; lleva puertas corredizas por ambos lados; fabricado en melamina de 16 mm. en color blanco. PUEDE FORRARSE EN SU EXTERIOR CON CUALQUIER COLOR A ELECCIÓN DEL CLIENTE. Incluyen 100 ganchos cromados de 25 cm. de largo.</p>	<p>Blanca \$ 11,865.00</p>	<p>En color \$ 13,390.00</p>	







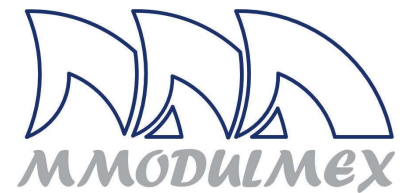

MUEBLES MODULARES MEXICANOS

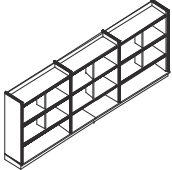
ALVARO OBREGÓN No. 11; MUÑOZ DE DOMINGO ARENAS TLAXCALA, C. P. 90420;

TEL. 01222-1294764 01241 4151054 CEL. 22 26 61 41 36

<https://www.mostradoresvitrinasestantes.com/>

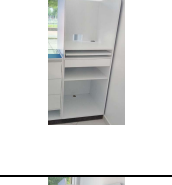

<p>Góndola de pared de melamina de 374 x 40 x 130 cm. con 9 entrepaños laterales. Fabricado en melamina de 28 mm. con entrepaños de melamina de 19 mm. en color blanco y con molduras forradas con laminado postformadas a 180°.</p>		<p>\$ 11,980.00</p>	
<p>Góndola de 128 x 60 x 130 cm. con 6 entrepaños laterales, (sin cabecera). Fabricada en melamina de 28 mm. con entrepaños de melamina de 19 mm. en color blanco, y con molduras forradas con laminado plástico postformadas a 180°.</p>		<p>\$ 7,860.00</p>	
<p>VITRINAS Y MOSTRADORES DE MELAMINA FORRADOS CON FORMAICA</p>			
<p>Mueble para mostrador (caja) con frente liso de 120 x 60 x 90 cm. En el interior espacios para equipo. Fabricado en melamina blanca con cubierta y costados forrados con formaica. Todos los cantos del mueble son rectos.</p>		<p>\$ 4,890.00</p>	
<p>Mueble para mostrador (caja) con frente liso de 160 x 60 x 90 cm. En el interior espacios para equipo. Fabricado en melamina blanca con cubierta y costados forrados con formaica. Todos los cantos del mueble son rectos.</p>		<p>\$ 5,810.00</p>	
<p>Mueble para mostrador (caja) con frente liso de 80 x 60 x 90 cm. En el interior espacios para equipo. Fabricado en melamina blanca con cubierta y costados forrados con formaica. Todos los cantos del mueble son rectos.</p>		<p>\$ 4,290.00</p>	
<p>Mueble para mostrador (caja) con frente liso de 60 x 60 x 90 cm. En el interior espacios para equipo. Fabricado en melamina blanca con cubierta y costados forrados con formaica. Todos los cantos del mueble son rectos.</p>		<p>\$ 3,735.00</p>	
<p>Mueble de caja con mampara de privacidad y ventanilla de cobro; con medidas generales de 60 x 60 x 180 cm. con cajón, porta teclado y espacios para equipo y papelería en el interior. Fabricado en melamina blanca y con de talles de color al gusto del cliente.</p>		<p>\$ 4,800.00</p>	
<p>Mueble de caja con mampara de privacidad y ventanilla de cobro; con medidas generales de 80 x 60 x 180 cm. con cajón, porta teclado y espacios para equipo y papelería en el interior. Fabricado en melamina blanca y con de talles de color al gusto del cliente.</p>		<p>\$ 5,590.00</p>	
<p>Mueble de caja con mampara de privacidad y ventanilla de cobro; con medidas generales de 120 x 60 x 180 cm. con cajón, porta teclado y espacios para equipo y papelería en el interior. Fabricado en melamina blanca y con de talles de color al gusto del cliente.</p>		<p>\$ 6,210.00</p>	

MUEBLES MODULARES MEXICANOS

ALVARO OBREGÓN No. 11; MUÑOZ DE DOMINGO ARENAS TLAXCALA, C. P. 90420;

TEL. 01222-1294764 01241 4151054 CEL. 22 26 61 41 36

<https://www.mostradoresvitrinasestantes.com/>

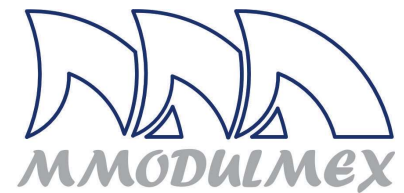

<p>Mueble vitrina con medidas generales de 120 x 60 x 90 cm. con cristales al frente y en la cubierta enmarcados en aluminio. Lleva dos entrepaños soportados por ménsulas y cremalleras y en la parte inferior un espacio para almacenaje.</p>		<p>\$ 4,290.00</p>	
<p>Mueble vitrina con medidas generales de 160 x 60 x 90 cm. con cristales al frente y en la cubierta enmarcados en aluminio. Lleva dos entrepaños soportados por ménsulas y cremalleras y en la parte inferior un espacio para almacenaje.</p>		<p>\$ 5,210.00</p>	
<p>Mueble vitrina mostrador tipo farmacia Guadalajara, con el frente abierto (de autoservicio); con medidas generales de 60 x 60 x 100 cm. con entrepaños de melamina y cubierta de cristal de 6 mm. con cantos pulidos brillantes.</p>		<p>\$ 3,090.00</p>	
<p>Mueble vitrina mostrador tipo farmacia Guadalajara, con el frente abierto (de autoservicio); con medidas generales de 80 x 60 x 100 cm. con entrepaños de melamina y cubierta de cristal de 6 mm. con cantos pulidos brillantes.</p>		<p>\$ 3,455.00</p>	
<p>Mueble vitrina mostrador tipo farmacia Guadalajara, con el frente abierto (de autoservicio); con medidas generales de 120 x 60 x 100 cm. con entrepaños de melamina y cubierta de cristal de 6 mm. con cantos pulidos brillantes.</p>		<p>\$ 4,170.00</p>	
<p>Mueble vitrina mostrador tipo farmacia Guadalajara, con el frente abierto (de autoservicio); con medidas generales de 160 x 60 x 100 cm. con entrepaños de melamina y cubierta de cristal de 6 mm. con cantos pulidos brillantes.</p>		<p>\$ 4,640.00</p>	
<p>Mueble vitrina mostrador tipo farmacia Guadalajara, con el frente abierto (de autoservicio); con medidas generales de 60 x 60 x 100 cm. con entrepaños de cristal normal de 6 mm. y cubierta de cristal de 6 mm. con cantos pulidos brillantes.</p>		<p>\$ 3,380.00</p>	
<p>Mueble vitrina mostrador tipo farmacia Guadalajara, con el frente abierto (de autoservicio); con medidas generales de 80 x 60 x 100 cm. con entrepaños de cristal normal de 6 mm. y cubierta de cristal de 6 mm. con cantos pulidos brillantes.</p>		<p>\$ 4,180.00</p>	
<p>Mueble vitrina mostrador tipo farmacia Guadalajara, con el frente abierto (de autoservicio); con medidas generales de 120 x 60 x 100 cm. con entrepaños de cristal normal de 6 mm. y cubierta de cristal de 6 mm. con cantos pulidos brillantes.</p>		<p>\$ 4,740.00</p>	
<p>Mueble vitrina mostrador tipo farmacia Guadalajara, con el frente abierto (de autoservicio); con medidas generales de 160 x 60 x 100 cm. con entrepaños de cristal normal de 6 mm. y cubierta de cristal de 6 mm. con cantos pulidos brillantes.</p>		<p>\$ 5,250.00</p>	
<p>Mueble esquinero de 90° con tres desniveles para exhibición de producto. Con medidas generales de 60 x 60 x 90 cm.</p>		<p>\$ 3,155.00</p>	







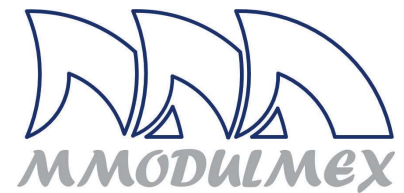

MUEBLES MODULARES MEXICANOS

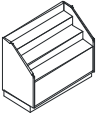
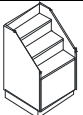
ALVARO OBREGÓN No. 11; MUÑOZ DE DOMINGO ARENAS TLAXCALA, C. P. 90420;

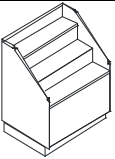
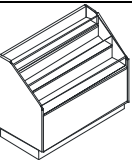
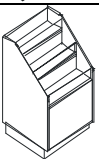
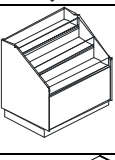
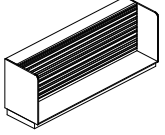
TEL. 01222-1294764 01241 4151054 CEL. 22 26 61 41 36

<https://www.mostradoresvitrinasestantes.com/>



<p>Mueble mostrador de farmacia en cascada para exhibición. Con medidas generales de 120 x 60 x 90 cm. Cuenta con tres desniveles en la parte frontal; en el interior espacio para almacenaje con puertas corredizas.</p>		<p>\$ 4,115.00</p>	
<p>Mueble mostrador de farmacia en cascada para exhibición. Con medidas generales de 60 x 60 x 90 cm. Cuenta con tres desniveles en la parte frontal; en el interior espacio para almacenaje con puertas corredizas.</p>		<p>\$ 3,100.00</p>	
<p>Mueble mostrador de farmacia en cascada para exhibición. Con medidas generales de 80 x 60 x 90 cm. Cuenta con tres desniveles en la parte frontal; en el interior espacio para almacenaje con puertas corredizas.</p>		<p>\$ 3,560.00</p>	
<p>Mueble mostrador de farmacia en cascada para exhibición con cristal al frente. Con medidas generales de 120 x 60 x 90 cm. Cuenta con tres desniveles en la parte frontal; en el interior espacio para almacenaje con puertas corredizas.</p>		<p>\$ 4,750.00</p>	
<p>Mueble mostrador de farmacia en cascada para exhibición con cristal al frente. Con medidas generales de 60 x 60 x 90 cm. Cuenta con tres desniveles en la parte frontal; en el interior espacio para almacenaje con puertas corredizas.</p>		<p>\$ 3,470.00</p>	
<p>Mueble mostrador de farmacia en cascada para exhibición con cristal al frente. Con medidas generales de 80 x 60 x 90 cm. Cuenta con tres desniveles en la parte frontal; en el interior espacio para almacenaje con puertas corredizas.</p>		<p>\$ 3,990.00</p>	
<p>Mueble para souvenirs con medidas generales de 220 x 60 x 94 cm. de alto. Con panel ranurado al frente para colocar accesorios (no incluidos). En la parte posterior, entrepaños para almacenaje.</p>		<p>\$ 5,945.00</p>	
<p>Mueble multiuso en cascada de 6 niveles, con medidas generales de 240 x 60 x 145 cm. con 18 espacios para colocar papel y otros productos. Fabricado en melamina blanca con detalles de color de acuerdo a las necesidades del cliente.</p>		<p>\$ 12,020.00</p>	
<p>Mueble multiuso en cascada de 6 niveles, con medidas generales de 180 x 60 x 145 cm. con 18 espacios para colocar papel y otros productos. Fabricado en melamina blanca con detalles de color de acuerdo a las necesidades del cliente.</p>		<p>\$ 8,870.00</p>	
<p>Mueble multiuso en cascada de 6 niveles; con medidas generales de 120 x 60 x 145 cm. con 12 espacios para colocar papel y otros productos. Fabricado en melamina blanca con detalles de color de acuerdo a las necesidades del cliente.</p>		<p>\$ 6,605.00</p>	

MUEBLES MODULARES MEXICANOS

ALVARO OBREGÓN No. 11; MUÑOZ DE DOMINGO ARENAS TLAXCALA, C. P. 90420;

TEL. 01222-1294764 01241 4151054 CEL. 22 26 61 41 36

<https://www.mostradoresvitrinasestantes.com/>

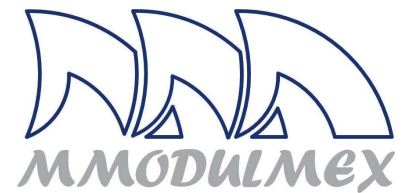

VITRINAS CON COSTADOS CURVOS Y FRENTE RECTOS DE CRISTAL



Mueble esquinero de 90° con 2 entrepaños con medidas generales de 60 x 60 x 92 cm.		\$ 3,730.00	
Mueble para mostrador (caja) con frente liso de 120 x 60 x 100 cm. En el interior espacios para equipo. Fabricado en melamina blanca con cubierta y costados forrados con formaica. Todos los cantos del mueble son rectos.		\$ 5,240.00	
Mueble para mostrador (caja) con frente liso de 160 x 60 x 100 cm. En el interior espacios para equipo. Fabricado en melamina blanca con cubierta y costados forrados con formaica. Todos los cantos del mueble son rectos.		\$ 6,175.00	
Mueble para mostrador (caja) con frente liso de 80 x 60 x 100 cm. En el interior espacios para equipo. Fabricado en melamina blanca con cubierta y costados forrados con formaica. Todos los cantos del mueble son rectos.		\$ 4,615.00	
Mueble para mostrador (caja) con frente liso de 60 x 60 x 100 cm. En el interior espacios para equipo. Fabricado en melamina blanca con cubierta y costados forrados con formaica. Todos los cantos del mueble son rectos.		\$ 4,055.00	
Mueble para mostrador (caja) con frente liso y curvo en la parte superior frontal de 120 x 60 x 100 cm. En el interior espacios para equipo. Fabricado en melamina blanca con cubierta y costados forrados con formaica. Todos los cantos del mueble son rectos.		\$ 5,495.00	
Mueble para mostrador (caja) con frente liso y curvo en la parte superior frontal de 160 x 60 x 100 cm. En el interior espacios para equipo. Fabricado en melamina blanca con cubierta y costados forrados con formaica. Todos los cantos del mueble son rectos.		\$ 6,420.00	
Mueble para mostrador (caja) con frente liso y curvo en la parte superior frontal de 80 x 60 x 100 cm. En el interior espacios para equipo. Fabricado en melamina blanca con cubierta y costados forrados con formaica. Todos los cantos del mueble son rectos.		\$ 4,845.00	









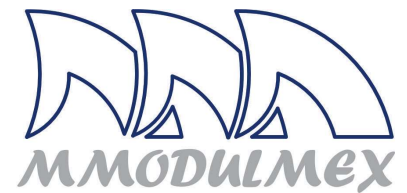



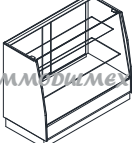

MUEBLES MODULARES MEXICANOS

ALVARO OBREGÓN No. 11; MUÑOZ DE DOMINGO ARENAS TLAXCALA, C. P. 90420;

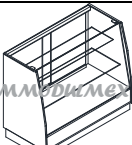
TEL. 01222-1294764 01241 4151054 CEL. 22 26 61 41 36

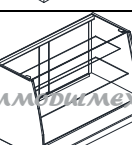
<https://www.mostradoresvitrinasestantes.com/>

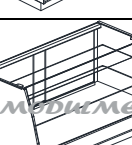

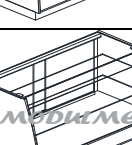
<p>Mueble para mostrador (caja) con frente liso y curvo en la parte superior frontal de 60 x 60 x 100 cm. En el interior espacios para equipo. Fabricado en melamina blanca con cubierta y costados forrados con formaica. Todos los cantos del mueble son rectos.</p>		<p>\$ 4,165.00</p>	
<p>Mueble esquinero de 90° con frente liso y curvo en la parte superior frontal con medidas generales de 60 x 60 x 100 cm.</p>		<p>\$ 3,790.00</p>	
<p>Mueble esquinero de 45° con frente liso para área de caja. Con los cantos rectos</p>		<p>\$ 2,990.00</p>	
<p>Mueble vitrina de 60 x 60 x 100 cm. con 12 cajoncillos de madera con divisiones de melamina. El mueble fabricado en madera (melamina blanca de 16 mm.) y forrada en la cubierta y frente de acuerdo a la solicitud del cliente.</p>		<p>\$ 4,525.00</p>	
<p>Mueble vitrina de 120 x 60 x 100 cm. con 12 cajoncillos de madera con divisiones de melamina. El mueble fabricado en madera (melamina blanca de 16 mm.) y forrada en la cubierta y frente de acuerdo a la solicitud del cliente.</p>		<p>\$ 7,145.00</p>	
<p>Mueble vitrina de 180 x 60 x 100 cm. con 12 cajoncillos de madera con divisiones de melamina. El mueble fabricado en madera (melamina blanca de 16 mm.) y forrada en la cubierta y frente de acuerdo a la solicitud del cliente.</p>		<p>\$ 8,930.00</p>	
<p>Mueble vitrina mostrado, con el frente de cristal inclinado; con medidas generales de 60 x 60 x 100 cm. con 2 entrepaños de cristal normal de 6 mm. y cubierta de cristal de 6 mm. y melamina.</p>		<p>\$ 4,030.00</p>	
<p>Mueble vitrina mostrado, con el frente de cristal inclinado; con medidas generales de 80 x 60 x 100 cm. con 2 entrepaños de cristal normal de 6 mm. y cubierta de cristal de 6 mm. y melamina.</p>		<p>\$ 4,620.00</p>	
<p>Mueble vitrina mostrado, con el frente de cristal inclinado; con medidas generales de 120 x 60 x 100 cm. con 2 entrepaños de cristal normal de 6 mm. y cubierta de cristal de 6 mm. y melamina.</p>		<p>\$ 5,115.00</p>	
<p>Mueble vitrina mostrado, con el frente de cristal inclinado; con medidas generales de 160 x 60 x 100 cm. con 2 entrepaños de cristal normal de 6 mm. y cubierta de cristal de 6 mm. y melamina.</p>		<p>\$ 6,285.00</p>	
<p>Mueble vitrina mostrado, con el frente de cristal inclinado; con medidas generales de 180 x 60 x 100 cm. con 2 entrepaños de cristal normal de 6 mm. y cubierta de cristal de 6 mm. y melamina.</p>		<p>\$ 6,890.00</p>	

MUEBLES MODULARES MEXICANOS

ALVARO OBREGÓN No. 11; MUÑOZ DE DOMINGO ARENAS TLAXCALA, C. P. 90420;

TEL. 01222-1294764 01241 4151054 CEL. 22 26 61 41 36

<https://www.mostradoresvitrinasestantes.com/>



<p>Mueble vitrina con frente y cubiertas rectas, con fondo y 3 niveles de entrepaños con frente de cristal para que el producto no se caiga hacia el frente. Con puertas corredizas en la poste posterior. Medidas generales de 60 x 60 x 100 cm. de alto. Detalles de color a elegir.</p>		<p>\$ 4,245.00</p>	
<p>Mueble vitrina con frente y cubiertas rectas, con fondo y 3 niveles de entrepaños con frente de cristal para que el producto no se caiga hacia el frente. Con puertas corredizas en la poste posterior. Medidas generales de 80 x 60 x 100 cm. de alto. Detalles de color a elegir.</p>		<p>\$ 4,840.00</p>	
<p>Mueble vitrina con frente y cubiertas rectas, con fondo y 3 niveles de entrepaños con frente de cristal para que el producto no se caiga hacia el frente. Con puertas corredizas en la poste posterior. Medidas generales de 120 x 60 x 100 cm. de alto. Detalles de color a elegir.</p>		<p>\$ 5,390.00</p>	
<p>Mueble vitrina con frente y cubiertas rectas, con fondo y 3 niveles de entrepaños con frente de cristal para que el producto no se caiga hacia el frente. Con puertas corredizas en la poste posterior. Medidas generales de 140 x 60 x 100 cm. de alto. Detalles de color a elegir.</p>		<p>\$ 6,455.00</p>	
<p>Mueble vitrina con frente y cubiertas rectas, con fondo y 3 niveles de entrepaños con frente de cristal para que el producto no se caiga hacia el frente. Con puertas corredizas en la poste posterior. Medidas generales de 160 x 60 x 100 cm. de alto. Detalles de color a elegir.</p>		<p>\$ 7,140.00</p>	
<p>Estantería metálica para farmacia (carga ligera) formada por postes blancos de 2.20 metros de alto cal. 16 y entrepaños de 85 x 30 cm. cal. 24. Protegido con pintura electrostática en color blanco.</p>	<p>Con 5 Con 6 Con 7 Con 8 Con 9 Con 10 Con 11</p>	<p>\$ 1,290.00 \$ 1,435.00 \$ 1,580.00 \$ 1,725.00 \$ 1,870.00 \$ 2,015.00 \$ 2,160.00</p>	

MOSTRADORES PARA FERRETERÍA CON CUBIERTA DE MDF FORRADO CON FORMAICA, ALUMINIO ANTIDERRAPANTE O ACERO INOXIDABLE



MUEBLES MODULARES MEXICANOS

ALVARO OBREGÓN No. 11; MUÑOZ DE DOMINGO ARENAS TLAXCALA, C. P. 90420;

TEL. 01222-1294764 01241 4151054 CEL. 22 26 61 41 36

<https://www.mostradoresvitrinasestantes.com/>

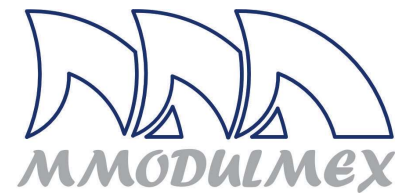

<p>Mueble vitrina para ferreteria; negocios de venta de pintura o similares, con medidas generales de 180x 60 x 104 cm. con 36 cajoncillos con divisiones de melamina. El mueble fabricado en melamina blanca de 16 mm. con detalles de color a elección del cliente y tres opciones de materiales en la cubierta (mdf forrada formaica, aluminio antiderrapante o acero inoxidable)</p>	<p>MDF ALUMINIO ACERO</p>	<p>\$ 9,590.00 \$ 11,485.00 \$ 13,595.00</p>	
<p>Mueble vitrina para ferreteria; negocios de venta de pintura o similares, con medidas generales de 150x 60 x 104 cm. con 36 cajoncillos con divisiones de melamina. El mueble fabricado en melamina blanca de 16 mm. con detalles de color a elección del cliente y tres opciones de materiales en la cubierta (mdf forrada formaica, aluminio antiderrapante o acero inoxidable)</p>	<p>MDF ALUMINIO ACERO</p>	<p>\$ 8,580.00 \$ 10,650.00 \$ 12,600.00</p>	
<p>Mueble vitrina para ferreteria; negocios de venta de pintura o similares, con medidas generales de 120x 60 x 104 cm. con 24 cajoncillos con divisiones de melamina. El mueble fabricado en melamina blanca de 16 mm. con detalles de color a elección del cliente y tres opciones de materiales en la cubierta (mdf forrada formaica, aluminio antiderrapante o acero inoxidable)</p>	<p>MDF ALUMINIO ACERO</p>	<p>\$ 7,655.00 \$ 9,870.00 \$ 11,440.00</p>	
<p>Mueble vitrina para ferreteria; negocios de venta de pintura o similares, con medidas generales de 80 x 60 x 104 cm. con 24 cajoncillos con divisiones de melamina. El mueble fabricado en melamina blanca de 16 mm. con detalles de color a elección del cliente y tres opciones de materiales en la cubierta (mdf forrada formaica, aluminio antiderrapante o acero inoxidable)</p>	<p>MDF ALUMINIO ACERO</p>	<p>\$ 6,555.00 \$ 8,270.00 \$ 9,440.00</p>	
<p>Mueble vitrina para ferreteria; negocios de venta de pintura o similares, con medidas generales de 60x 60 x 104 cm. con 12 cajoncillos con divisiones de melamina. El mueble fabricado en melamina blanca de 16 mm. con detalles de color a elección del cliente y tres opciones de materiales en la cubierta (mdf forrada formaica, aluminio antiderrapante o acero inoxidable)</p>	<p>MDF ALUMINIO ACERO</p>	<p>\$ 4,750.00 \$ 6,120.00 \$ 7,035.00</p>	
<p>Mueble vitrina para ferreteria; negocios de venta de pintura o similares, con medidas generales de 60x 60 x 104 cm. con 2 entrepaños de melamina. El mueble fabricado en melamina blanca de 16 mm. con detalles de color a elección del cliente y tres opciones de materiales en la cubierta (mdf forrada formaica, aluminio antiderrapante o acero inoxidable)</p>	<p>CUBIERTA: MDF ALUMINIO ACERO</p>	<p>\$ 4,230.00 \$ 5,540.00 \$ 6,410.00</p>	
<p>Mueble vitrina para ferreteria; negocios de venta de pintura o similares, con medidas generales de 80x 60 x 104 cm. con 2 entrepaños de melamina. El mueble fabricado en melamina blanca de 16 mm. con detalles de color a elección del cliente y tres opciones de materiales en la cubierta (mdf forrada formaica, aluminio antiderrapante o acero inoxidable)</p>	<p>CUBIERTA: MDF ALUMINIO ACERO</p>	<p>\$ 5,715.00 \$ 7,420.00 \$ 8,860.00</p>	

MUEBLES MODULARES MEXICANOS

ALVARO OBREGÓN No. 11; MUÑOZ DE DOMINGO ARENAS TLAXCALA, C. P. 90420;

TEL. 01222-1294764 01241 4151054 CEL. 22 26 61 41 36

<https://www.mostradoresvitrinasestantes.com/>

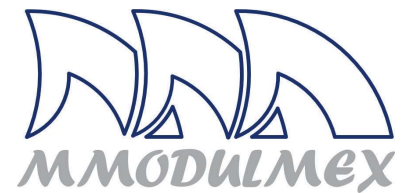

<p>Mueble vitrina para ferreteria; negocios de venta de pintura o similares, con medidas generales de 120 x 60 x 104 cm. con 2 entrepaños de melamina. El mueble fabricado en melamina blanca de 16 mm. con detalles de color a elección del cliente y tres opciones de materiales en la cubierta (mdf forrada formaica, aluminio antiderrapante o acero inoxidable)</p>	<p>CUBIERTA: MDF ALUMINIO ACERO</p>	<p>\$ 6,310.00 \$ 8,160.00 \$ 10,050.00</p>	
<p>Mueble vitrina para ferreteria; negocios de venta de pintura o similares, con medidas generales de 160 x 60 x 104 cm. con 2 entrepaños de melamina. El mueble fabricado en melamina blanca de 16 mm. con detalles de color a elección del cliente y tres opciones de materiales en la cubierta (mdf forrada formaica, aluminio antiderrapante o acero inoxidable)</p>	<p>CUBIERTA: MDF ALUMINIO ACERO</p>	<p>\$ 7,360.00 \$ 9,240.00 \$ 11,140.00</p>	
<p>Mueble vitrina para ferreteria; negocios de venta de pintura o similares, con medidas generales de 180 x 60 x 104 cm. con 2 entrepaños de melamina. El mueble fabricado en melamina blanca de 16 mm. con detalles de color a elección del cliente y tres opciones de materiales en la cubierta (mdf forrada formaica, aluminio antiderrapante o acero inoxidable)</p>	<p>CUBIERTA: MDF ALUMINIO ACERO</p>	<p>\$ 7,960.00 \$ 9,940.00 \$ 11,940.00</p>	
<p>Mueble vitrina para ferreteria; negocios de venta de pintura o similares, con área de cobro (caja) integrado; con medidas generales de 60x 60 x 104 cm. con 2 entrepaños de melamina. El mueble fabricado en melamina blanca de 16 mm. con detalles de color a elección del cliente y tres opciones de materiales en la cubierta (mdf forrada formaica, aluminio antiderrapante o acero inoxidable)</p>	<p>CUBIERTA: MDF ALUMINIO ACERO</p>	<p>\$ 4,430.00 \$ 5,740.00 \$ 6,610.00</p>	
<p>Mueble vitrina para ferreteria; negocios de venta de pintura o similares, con área de cobro (caja) integrado; con medidas generales de 80 x 60 x 104 cm. con 2 entrepaños de melamina. El mueble fabricado en melamina blanca de 16 mm. con detalles de color a elección del cliente y tres opciones de materiales en la cubierta (mdf forrada formaica, aluminio antiderrapante o acero inoxidable)</p>	<p>CUBIERTA: MDF ALUMINIO ACERO</p>	<p>\$ 5,915.00 \$ 7,620.00 \$ 8,990.00</p>	
<p>Mueble vitrina para ferreteria; negocios de venta de pintura o similares, con área de cobro (caja) integrado; con medidas generales de 120 x 60 x 104 cm. con 2 entrepaños de melamina. El mueble fabricado en melamina blanca de 16 mm. con detalles de color a elección del cliente y tres opciones de materiales en la cubierta (mdf forrada formaica, aluminio antiderrapante o acero inoxidable)</p>	<p>CUBIERTA: MDF ALUMINIO ACERO</p>	<p>\$ 6,510.00 \$ 8,360.00 \$ 10,250.00</p>	
<p>Mueble vitrina para ferreteria; negocios de venta de pintura o similares, con área de cobro (caja) integrado; con medidas generales de 160 x 60 x 104 cm. con 2 entrepaños de melamina. El mueble fabricado en melamina blanca de 16 mm. con detalles de color a elección del cliente y tres opciones de materiales en la cubierta (mdf forrada formaica, aluminio antiderrapante o acero inoxidable)</p>	<p>CUBIERTA: MDF ALUMINIO ACERO</p>	<p>\$ 7,860.00 \$ 9,440.00 \$ 11,340.00</p>	





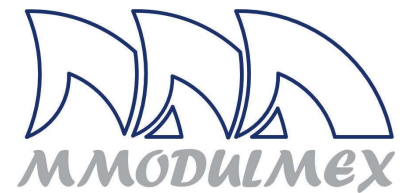

MUEBLES MODULARES MEXICANOS

ALVARO OBREGÓN No. 11; MUÑOZ DE DOMINGO ARENAS TLAXCALA, C. P. 90420;

TEL. 01222-1294764 01241 4151054 CEL. 22 26 61 41 36

<https://www.mostradoresvitrinasestantes.com/>

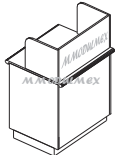

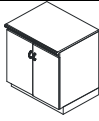
<i>la cubierta (mdf forrada formaica, aluminio antiderrapante o acero inoxidable)</i>			
<i>Mueble vitrina para ferreteria; negocios de venta de pintura o similares, con área de cobro (caja) integrado; con medidas generales de 180 x 60 x 104 cm. con 2 entrepaños de melamina. El mueble fabricado en melamina blanca de 16 mm. con detalles de color a elección del cliente y tres opciones de materiales en la cubierta (mdf forrada formaica, aluminio antiderrapante o acero inoxidable)</i>	CUBIERTA: MDF ALUMINIO ACERO	\$ 8,760.00 \$ 10,140.00 \$ 12,140.00	
<i>Mueble vitrina para ferreteria; negocios de venta de pintura o similares, con medidas generales de 180x 60 x 104 cm. con área de conbro (caja) incluida y 24 cajoncillos con divisiones de melamina. El mueble fabricado en melamina blanca de 16 mm. con detalles de color a elección del cliente y tres opciones de materiales en la cubierta (mdf forrada formaica, aluminio antiderrapante o acero inoxidable)</i>	MDF ALUMINIO ACERO	\$ 9,090.00 \$ 10,985.00 \$ 13,095.00	
<i>Mueble vitrina para ferreteria; negocios de venta de pintura o similares, con medidas generales de 150x 60 x 104 cm. con 36 cajoncillos con divisiones de melamina. El mueble fabricado en melamina blanca de 16 mm. con detalles de color a elección del cliente y tres opciones de materiales en la cubierta (mdf forrada formaica, aluminio antiderrapante o acero inoxidable)</i>	MDF ALUMINIO ACERO	\$ 8,080.00 \$ 10,150.00 \$ 12,100.00	
<i>Mueble vitrina para ferreteria; negocios de venta de pintura o similares, con medidas generales de 120x 60 x 104 cm. con 12 cajoncillos con divisiones de melamina. El mueble fabricado en melamina blanca de 16 mm. con detalles de color a elección del cliente y tres opciones de materiales en la cubierta (mdf forrada formaica, aluminio antiderrapante o acero inoxidable)</i>	MDF ALUMINIO ACERO	\$ 7,155.00 \$ 9,370.00 \$ 10,940.00	
<i>Mueble de caja con capelo, con medidas generales de 80 x 60 x 132 cm. con cubierta de mdf forrada con laminado plástico postformado y cuerpo y capelo de melamina. El zoclo de mdf forrado con hule negro.</i>	CUBIERTA: MDF ALUMINIO ACERO	\$ 4,430.00 \$ 5,765.00 \$ 6,780.00	
<i>Mueble esquinero de 90° con frente liso con medidas generales de 60 x 60 x 92 cm.</i>	CUBIERTA: MDF ALUMINIO ACERO	\$ 3,340.00 \$ 4,360.00 \$ 5,190.00	
<i>Mueble esquinero de 90° con 2 entrepaños con medidas generales de 60 x 60 x 92 cm.</i>	CUBIERTA: MDF ALUMINIO ACERO	\$ 3,585.00 \$ 4,870.00 \$ 5,700.00	
<i>Mueble para almacenaje de contra caja de 80 x 60 x 92 cm. con dos puertas y entrepaño. Con cubierta roja postformada a 180°.</i>	CUBIERTA: MDF ALUMINIO ACERO	\$ 4,045.00 \$ 5,325.00 \$ 6,390.00	



MUEBLES MODULARES MEXICANOS

ALVARO OBREGÓN No. 11; MUÑOZ DE DOMINGO ARENAS TLAXCALA, C. P. 90420;

TEL. 01222-1294764 01241 4151054 CEL. 22 26 61 41 36

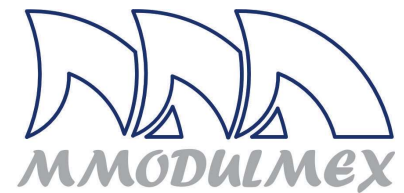
<https://www.mostradoresvitrinasestantes.com/>

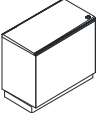
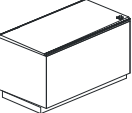
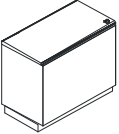
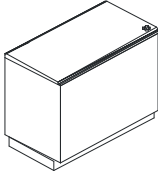
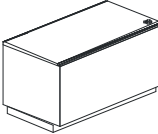

Mueble para mostrador (caja) con frente liso de 120 x 60 x 92 cm. En el interior espacios para equipo. Fabricado en melamina blanca con cubierta de mdf forrada con formaica.	CUBIERTA: MDF ALUMINIO ACERO	\$ 5,090.00 \$ 6,880.00 \$ 8,350.00	
Mueble para mostrador (caja) con frente liso de 160 x 60 x 92 cm. En el interior espacios para equipo. Fabricado en melamina blanca con cubierta de mdf forrada con formaica.	CUBIERTA: MDF ALUMINIO ACERO	\$ 5,930.00 \$ 8,175.00 \$ 10,100.00	
Mueble para mostrador (caja) con frente liso de 80 x 60 x 92 cm. En el interior espacios para equipo. Fabricado en melamina blanca con cubierta de mdf forrada con formaica.	CUBIERTA: MDF ALUMINIO ACERO	\$ 4,440.00 \$ 5,765.00 \$ 6,770.00	
Mueble para mostrador (caja) con frente liso de 120 x 60 x 100 cm. En el interior espacios para equipo. Fabricado en melamina blanca con cubierta y costados forrados con formaica. Todos los cantos del mueble son rectos. El la cubierta un tapete de hule antiderrapante para protección del mueble y de los productos.	CUBIERTA: MDF ALUMINIO ACERO	\$ 6,565.00 \$ 7,150.00 \$ 8,610.00	
Mueble para mostrador (caja) con frente liso de 160 x 60 x 100 cm. En el interior espacios para equipo. Fabricado en melamina blanca con cubierta y costados forrados con formaica. Todos los cantos del mueble son rectos.	CUBIERTA: MDF ALUMINIO ACERO	\$ 6,320.00 \$ 8,560.00 \$ 10,510.00	
Mueble de contra caja de ferretería; con medidas generales de 120 x 40 x 104 cm. con 12 espacios o compartimentos de diferentes tamaños; fabricado en melamina forrada con formaica y cubierta de mdf con aluminio antiderrapante; lleva perfiles U de aluminio al frente de los compartimentos para protección.	\$ 4,150.00		
Mueble de contra caja de ferretería; con medidas generales de 150 x 40 x 104 cm. con 12 espacios o compartimentos de diferentes tamaños; fabricado en melamina forrada con formaica y cubierta de mdf con aluminio antiderrapante; lleva perfiles U de aluminio al frente de los compartimentos para protección.	\$ 4,950.00		

ESTANTES REFACCIONARIOS

Colores de línea: ANARANJADO, NEGRO, GRIS CÁLIDO, GRIS ACERO, GRIS OXFORD, BLANCO, CREMA, ROJO, AMARILLO, AZUL POWEL. OTROS COLORES 10% MÁS EN EL PRECIO.







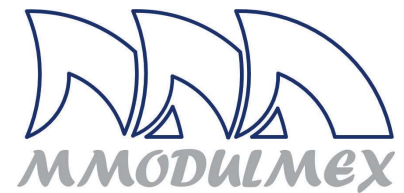

MUEBLES MODULARES MEXICANOS

ALVARO OBREGÓN No. 11; MUÑOZ DE DOMINGO ARENAS TLAXCALA, C. P. 90420;

TEL. 01222-1294764 01241 4151054 CEL. 22 26 61 41 36

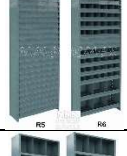
<https://www.mostradoresvitrinasestantes.com/>



<i>Estante refaccionario de 92 x 30 x 221 cm. formado por postes, entepañes, costados, respaldos y divisiones metálicas, protegidas con pintura líquida horneada en color gris.</i>	RM1	\$ 10,085.00	
	RM2	\$ 10,740.00	
<i>Estante refaccionario de 92 x 30 x 221 cm. formado por postes, entepañes, costados, respaldos, divisiones y gavetas metálicas, protegidas con pintura líquida horneada en color gris.</i>	RM3	\$ 9,650.00	
	RM4 48 Gavetas	\$ 17,180.00	
<i>Estante refaccionario de 92 x 30 x 221 cm. formado por postes, entepañes, costados, respaldos, divisiones y gavetas metálicas, protegidas con pintura líquida horneada en color gris.</i>	RM5 126 Gavetas	\$ 28,360.00	
	RM6 12 Gavetas	\$ 14,485.00	
<i>Estante refaccionario de 92 x 30 x 221 cm. formado por postes, entepañes, costados, respaldos, divisiones y gavetas metálicas, protegidas con pintura líquida horneada en color gris.</i>	RM7 60 Gavetas	\$ 16,865.00	
	RM8 60 Gavetas	\$ 17,680.00	
<i>Estante refaccionario de 92 x 30 x 221 cm. formado por postes, entepañes, costados, respaldos, divisiones y gavetas metálicas, protegidas con pintura líquida horneada en color gris.</i>	RM9 12 Gavetas	\$ 8,925.00	
	RM11	\$ 7,435.00	
<i>Estante refaccionario de 92 x 30 x 221 cm. formado por postes, entepañes, costados, respaldos, divisiones y gavetas metálicas, protegidas con pintura líquida horneada en color gris.</i>	RM10	\$ 10,255.00	

MUEBLES PARA BOUTIQUES DE ROPA, PERFUMERÍAS, JOYERIAS Y NEGOCIOS ESPECIALIZADOS

Este tipo de mueble, se fabrica de acuerdo a los colores que elija el cliente (incluido en el precio) y lleva los entepañes, puertas, frentes y cubierta de cristal de 9 mm. templado con los cantos pulidos brillantes



MUEBLES MODULARES MEXICANOS

ALVARO OBREGÓN No. 11; MUÑOZ DE DOMINGO ARENAS TLAXCALA, C. P. 90420;

TEL. 01222-1294764 01241 4151054 CEL. 22 26 61 41 36

<https://www.mostradoresvitrinasestantes.com/>

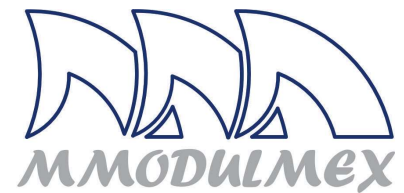

<p>Mueble exhibidor INICIAL con medidas generales de 135 x 60 x 240 cm. fabricado en mdf forrado con laminado plástico (color a elegir) Lleva 2 entrepaños de cristal de 9 mm. de 120 x 33 cm. y 4 cristales de 9 mm. de 120 x 20 cm, todos con cantos pulidos brillantes soportados por ménsulas cromadas. En la parte inferior 4 cajones con correderas de extensión. Tiene la opción de colocar respaldo de CRISTAL y posible iluminación posterior o colocarle un capelo para iluminación superior.</p>	<p>BLANCO ó NEGRO</p> <p>\$ 10,860.00</p>	<p>COLOR A ELEGIR</p> <p>\$ 12,600.00</p>	
<p>Mueble exhibidor ADICIONAL con medidas generales de 127.5 x 60 x 240 cm. fabricado en mdf forrado con laminado plástico (color a elegir) Lleva 2 entrepaños de cristal de 9 mm. de 120 x 33 cm. y 4 cristales de 9 mm. de 120 x 20 cm, todos con cantos pulidos brillantes soportados por ménsulas cromadas. En la parte inferior 4 cajones con correderas de extensión. Tiene la opción de colocar respaldo de CRISTAL y posible iluminación posterior o colocarle un capelo para iluminación superior. (NO INCLUYE SEÑALIZACIÓN)</p>	<p>BLANCO ó NEGRO</p> <p>\$ 9,435.00</p>	<p>COLOR A ELEGIR</p> <p>\$ 10,565.00</p>	
<p>Mueble exhibidor con medidas generales de 135 x 60 x 240 cm. fabricado en mdf forrado con laminado plástico (color a elegir) Lleva 2 entrepaños de cristal de 9 mm. de 120 x 33 cm. y 4 cristales de 9 mm. de 120 x 20 cm, todos con cantos pulidos brillantes soportados por ménsulas cromadas. En la parte inferior 4 cajones con correderas de extensión. Lleva respaldo de cristal esmerilado de 6 mm. y posible iluminación posterior o colocarle un capelo para iluminación superior. (NO INCLUYE SEÑALIZACIÓN)</p>	<p>BLANCO ó NEGRO</p> <p>\$13,390.00</p> <p>CON ILUMINACION SUPERIOR</p> <p>\$ 14,280.00</p>	<p>COLOR A ELEGIR</p> <p>\$ 15,435.00</p> <p>CON ILUMINACION SUPERIOR</p> <p>\$ 16,325.00</p>	

MUEBLES MODULARES MEXICANOS

ALVARO OBREGÓN No. 11; MUÑOZ DE DOMINGO ARENAS TLAXCALA, C. P. 90420;

TEL. 01222-1294764 01241 4151054 CEL. 22 26 61 41 36

<https://www.mostradoresvitrinasestantes.com/>

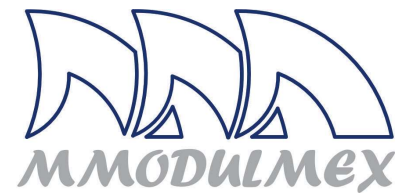

<p>Mueble exhibidor ADICIONAL con medidas generales de 127.5 x 60 x 240 cm. fabricado en mdf forrado con laminado plástico (color a elegir) Lleva 2 entrepaños de cristal de 9 mm. de 120 x 33 cm. y 4 cristales de 9 mm. de 120 x 20 cm, todos con cantos pulidos brillantes soportados por ménsulas cromadas. En la parte inferior 4 cajones con correderas de extensión. Lleva respaldo de cristal esmerilado de 6 mm. y posible iluminación posterior o colocarle un capelo para iluminación superior. (NO INCLUYE SEÑALIZACIÓN)</p>	<p>COLOR A ELEGIR \$ 11,455.00</p> <p>CON ILUMINACION SUPERIOR \$ 12,150.00</p>	<p>COLOR A ELEGIR \$ 12,415.00</p> <p>CON ILUMINACION SUPERIOR \$ 13,220.00</p>	
<p>Mueble exhibidor con medidas generales de 75 x 60 x 240 cm. fabricado en mdf forrado con laminado plástico (color a elegir) Lleva 2 entrepaños de cristal de 9 mm. de 60 x 33 cm. y 4 cristales de 9 mm. de 60 x 20 cm, todos con cantos pulidos brillantes soportados por ménsulas cromadas. En la parte inferior 2 cajones con correderas de extensión. Tiene la opción de colocar respaldo de CRISTAL y posible iluminación posterior o colocarle un capelo para iluminación superior.</p>	<p>BLANCO ó NEGRO \$ 7,930.00</p>	<p>COLOR A ELEGIR \$ 8,840.00</p>	
<p>Mueble exhibidor ADICIONAL con medidas generales de 67.5 x 60 x 240 cm. fabricado en mdf forrado con laminado plástico (color a elegir) Lleva 2 entrepaños de cristal de 9 mm. de 60 x 33 cm. y 4 cristales de 9 mm. de 60 x 20 cm, todos con cantos pulidos brillantes soportados por ménsulas cromadas. En la parte inferior 4 cajones con correderas de extensión. Tiene la opción de colocar respaldo de CRISTAL y posible iluminación posterior o colocarle un capelo para iluminación superior. (NO INCLUYE SEÑALIZACIÓN)</p>	<p>BLANCO ó NEGRO \$ 6,405.00</p>	<p>COLOR A ELEGIR \$ 7,390.00</p>	
<p>Mueble exhibidor con medidas generales de 75 x 60 x 240 cm. fabricado en mdf forrado con laminado plástico (color a elegir) Lleva 2 entrepaños de cristal de 9 mm. de 60 x 33 cm. y 4 cristales de 9 mm. de 60 x 20 cm, todos con cantos pulidos brillantes soportados por ménsulas cromadas. En la parte inferior 4 cajones con correderas de extensión. Lleva respaldo de cristal esmerilado de 6 mm. y posible iluminación posterior o colocarle un capelo para iluminación superior. (NO INCLUYE SEÑALIZACIÓN)</p>	<p>BLANCO ó NEGRO \$ 9,360.00</p> <p>CON ILUMINACION SUPERIOR \$ 10,155.00</p>	<p>COLOR A ELEGIR \$ 10,465.00</p> <p>CON ILUMINACION SUPERIOR \$ 11,140.00</p>	
<p>Mueble exhibidor ADICIONAL con medidas generales de 67.5 x 60 x 240 cm. fabricado en mdf forrado con laminado plástico (color a elegir) Lleva 2 entrepaños de cristal de 9 mm. de 60 x 33 cm. y 4 cristales de 9 mm. de 60 x 20 cm, todos con cantos pulidos brillantes soportados por ménsulas cromadas. En la parte inferior 4 cajones con correderas de extensión. Lleva respaldo de cristal esmerilado de 6 mm. y posible iluminación posterior o colocarle un capelo para iluminación superior. (NO INCLUYE SEÑALIZACIÓN)</p>	<p>COLOR A ELEGIR \$ 7,730.00</p> <p>CON ILUMINACION SUPERIOR \$ 8,295.00</p>	<p>COLOR A ELEGIR \$ 8,590.00</p> <p>CON ILUMINACION SUPERIOR \$ 9,265.00</p>	

MUEBLES MODULARES MEXICANOS

ALVARO OBREGÓN No. 11; MUÑOZ DE DOMINGO ARENAS TLAXCALA, C. P. 90420;

TEL. 01222-1294764 01241 4151054 CEL. 22 26 61 41 36

<https://www.mostradoresvitrinasestantes.com/>

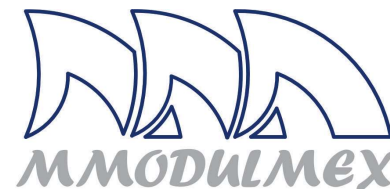

<p>Mueble esquinero formado por una base semi circular de 40 cm. de radio y 50 cm. de altura. Con 2 cristales semi circulares de 40 cm. de radio y 4 cristales semi circulares de 30 cm. de radio. Puede llevar en la parte superior un toldo para colocarle iluminación superior.</p>	<p>BLANCO O NEGRO \$ 6,405.00 CON ILUMINACION SUPERIOR \$ 7,972.00</p>	<p>COLOR A ELEGIR \$ 7,265.00 CON ILUMINACION SUPERIOR \$ 7,930.00</p>	
--	--	--	--



<p>Mueble de caja (cobro) con medidas generales de 120 60 X 100 CM. con cubierta de atención y espacios en el interior para colocar equip de computo y cobro. Fabricado en mdf de 16 mm. y forrado con laminado plástico (color a elegir)</p>	<p>Blanco \$ 6,310.00</p>	<p>En color \$ 7,945.00</p>	
<p>Mueble vitrina con medidas generales de 160 x 60 x 100 CM. con cubierta y frentes de cristal de 9 mm. con entrepaños y puertas corredizas de cristal de 6 mm.; y espacio en la parte inferior para almacenamiento. Fabricado en mdf de 12 y 18 mm. y forrado con laminado plástico (color a elegir)</p>	<p>Blanco \$ 10,275.00</p>	<p>En color \$ 12,695.00</p>	
<p>Mueble vitrina con medidas generales de 120 x 60 x 100 CM. con cubierta y frentes de cristal de 9 mm. y entrepaños y puertas de 6 mm; puertas corredizas por el lado del dependiente; y espacio en la parte inferior para almacenamiento. Fabricado en mdf de 12 y 18 mm. y forrado con laminado plástico (color a elegir)</p>	<p>Blanco \$ 8,770.00</p>	<p>En Color \$ 10,635.00</p>	
<p>Mueble vitrina con medidas generales de 160 x 60 x 100 CM. con cubierta de mdf postformada con laminado plástico y cristal de 9 mm. curvado al frente y 2 entrepaños y frente de cristal de 6 mm.; puertas corredizas por el lado del dependiente; y espacio en la parte inferior para almacenamiento. Fabricado en mdf de 18 mm. y forrado con laminado plástico (color a elegir)</p>	<p>Blanco \$ 11,310.00</p>	<p>En color \$ 14,015.00</p>	
<p>Mueble vitrina con medidas generales de 120 x 60 x 100 CM. con cubierta de mdf postformada con laminado plástico y cristal de 9 mm. curvado al frente y entrepaños y frente de cristal de 6 mm.; puertas corredizas por el lado del dependiente; y espacio en la parte inferior para almacenamiento. Fabricado</p>	<p>\$ 9,585.00</p>	<p>\$ 11,910.00</p>	

MUEBLES MODULARES MEXICANOS

ALVARO OBREGÓN No. 11; MUÑOZ DE DOMINGO ARENAS TLAXCALA, C. P. 90420;

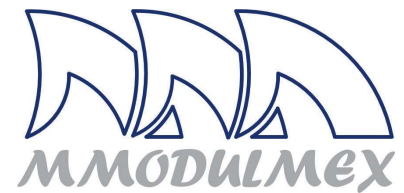

TEL. 01222-1294764 01241 4151054 CEL. 22 26 61 41 36

<https://www.mostradoresvitrinasestantes.com/>

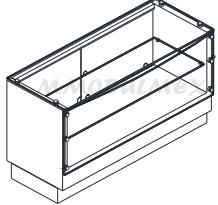
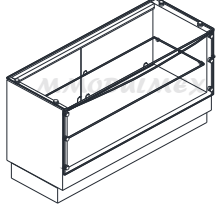

<i>en mdf de 16 mm. y forrado con laminado plástico (color a elegir)</i>			
<i>Mueble vitrina con medidas generales de 160 x 60 x 100 CM. con cubierta de cristal de 12 mm. curvado al frente y entrepaños y frente de cristal de 9 mm. con los cantos pulidos brillantes; los cristales soportados por chapetones de aluminio anodizado natural; las puertas corredizas por el lado del dependiente; y espacio en la parte inferior para almacenamiento. Fabricado en mdf de 16 mm. y forrado con laminado plástico (color a elegir)</i>	\$ 14,495.00	\$ 16,595.00	
<i>Mueble vitrina con medidas generales de 120 x 60 x 100 CM. con cubierta de cristal de 12 mm. curvado al frente y entrepaños y frente de cristal de 9 mm.; los cristales soportados por chapetones de aluminio anodizado natural; las puertas corredizas por el lado del dependiente; y espacio en la parte inferior para almacenamiento. Fabricado en mdf de 16 mm. y forrado con laminado plástico (color a elegir)</i>	\$ 11,990.00	\$ 13,930.00	

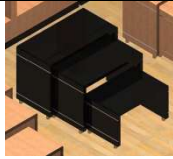
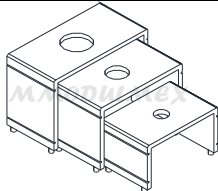
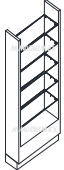
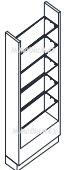
MUEBLES PARA NEGOCIOS DE VENTA DE ROPA

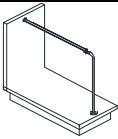
<i>Juego de mesas para exhibición (en cascada) formada por tres mesas exhibidoras tipo grapa fabricadas en mdf de 16 mm. y forradas con laminado plástico color a elegir. Las dimensiones de las mesas: 120 x 60 x 90; 105 x 60 x 75, 90 x 60 x 50 cm.</i>		Blanco \$ 10,010.00 En color \$ 12,460.00	
<i>Mueble exhibidor con medidas generales de 120 x 40 x 200 cm. fabricado en mdf forrado con laminado plástico (color a elegir) Lleva 5 entrepaños de cristal de 9 mm. con cantos pulidos brillantes soportados por ménsulas.</i>	BLANCO \$ 8,220.00	COLOR A ELEGIR \$ 9,380.00	
<i>Mueble exhibidor con medidas generales de 80 x 40 x 200 cm. fabricado en mdf forrado con laminado plástico (color a elegir) Lleva 5 entrepaños de cristal de 9 mm. con cantos pulidos brillantes soportados por ménsulas cromadas.</i>	BLANCO \$ 7,265.00	COLOR A ELEGIR \$ 8,495.00	
<i>Mueble exhibidor colgador con medidas generales de 120 x 40 x 200 cm. fabricado en mdf forrado con laminado plástico (color a elegir) lleva dos tubos cromados para colgar ropa o diversos productos</i>	BLANCO \$ 4,570.00	COLOR A ELEGIR \$ 5,090.00	
<i>Mueble para ropa, con medidas generales de 150 x 60 x 150 cm. con 3 entrepaños de cristal de 9 mm. templado. Base y postes de mdf forrada con formaica (color a elegir)</i>	BLANCO \$ 9,330.00	COLOR A ELEGIR \$ 10,355.00	
<i>Mueble exhibidor colgador; con medidas generales de 120 x 60 x 100 cm. fabricado en mdf de 16 mm. forrado con laminado plástico (color a elegir) llevará un tubo colgador con acabado satinado.</i>		\$ 3,990.00	







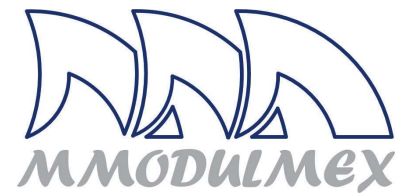

MUEBLES MODULARES MEXICANOS

ALVARO OBREGÓN No. 11; MUÑOZ DE DOMINGO ARENAS TLAXCALA, C. P. 90420;

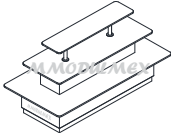
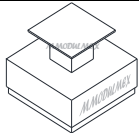
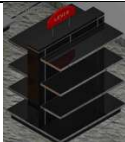
TEL. 01222-1294764 01241 4151054 CEL. 22 26 61 41 36

<https://www.mostradoresvitrinasestantes.com/>



Mueble vitrina con medidas generales de 60 x 60 x 150 cm. con vitrina tipo pecera en la parte superior. Fabricado en mdf de 16 mm. forrado con laminado plástico (color a elegir)		Blanco \$ 5,500.00	
Mueble esquinero semi circular con medidas generales de 60 x 60 x 110 cm. fabricado en mdf y forrado con laminado plástico (color a elegir)	BLANCO \$ 3,800.00	COLOR A ELEGIR \$ 4,255.00	
Muebles para exhibir ropa doblada; con medidas generales de 240 x 120 x 132 cm. de alto; fabricado en melamina blanca y forrado con laminado plástico del mismo color, cuenta con tres niveles para colocar el producto.	OTROS COLORES \$ 8,420.00 CONSULTAR COLORES	COLOR BLANCO \$ 6,940.00	
Muebles para exhibir ropa doblada; con medidas generales de 120 x 120 x 92 cm. de alto; fabricado en melamina blanca y forrado con laminado plástico del mismo color, cuenta con dos niveles para colocar el producto.	OTROS COLORES \$ 4,965.00 CONSULTAR COLORES	COLOR BLANCO \$ 3,950.00	
Mueble para ropa, con medidas generales de 100 x 120 x 130 cm. con base y tres niveles de entrepaños, fabricados en melamina de 19 mm. blanco o de color... También pueden fabricarse en otros materiales (solicite precio)	OTROS COLORES \$ 8,340.00 CONSULTAR COLORES	COLOR BLANCO \$ 7,165.00	
Mueble circular exhibidor de cosméticos con medidas generales de 60 de diámetro en la base y 180 cm. de altura con una base inferior con arillo de acrílico para protección del producto y 5 niveles de cristal templado de 6 mm. Con un aro de alambón cromado para evitar que el producto se caiga.	\$ 11,790.00 EN COLORES	\$ 10,565.00 BLANCO	
Mueble modular para cosméticos con medidas generales de 125 x 40 x 155 cm. Para colocar en pared o como isla colocando dos de espaldas... Cuenta con 3 entrepaños inclinados y 4 cajones con cerradura en la parte inferior para almacenaje. Fabricado en mdf y forrado con formaica.	\$ 8,805.00 EN COLORES	\$ 7,635.00 BLANCO	
Mueble para bisutería con medidas generales de 80 x 60 x 100 cm. 3 entrepaños y cubierta. Area de almacenaje con puertas corredizas en la parte inferior. Fabricado en melamina blanca y forrado con formaica color Maple-Oyamel	\$ 4,115.00		
Mueble para bisutería con medidas generales de 120 x 60 x 100 cm. 3 entrepaños y cubierta. Area de almacenaje con puertas corredizas en la parte inferior. Fabricado en melamina blanca y forrado con formaica color Maple-Oyamel	\$ 5,180.00		
Mueble para bisutería con medidas generales de 140 x 60 x 100 cm. 3 entrepaños y cubierta. Area de almacenaje con puertas corredizas en la parte inferior. Fabricado en melamina blanca y forrado con formaica color Maple-Oyamel	\$ 6,195.00		
Mueble con 5 repisas de melamina con medidas generales de 80 x 40 x 220 cm. con área de almacenaje en la parte inferior. Fabricado en melamina blanca de 19 mm. con puertas en color Maple-Oyamel	\$ 5,420.00		





MUEBLES MODULARES MEXICANOS

ALVARO OBREGÓN No. 11; MUÑOZ DE DOMINGO ARENAS TLAXCALA, C. P. 90420;

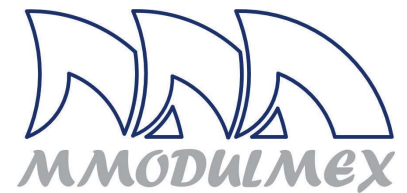
TEL. 01222-1294764 01241 4151054 CEL. 22 26 61 41 36

<https://www.mostradoresvitrinasestantes.com/>



<p>Panel ranudado color Maple-Oyamel; con medidas generales de 120 x 6 x 220 cm. para emportar al muro. Lleva una moldura de Mdf forrada con formaica en la parte superior. Panel de 18 mm. engrosado con mdf de 9 mm.</p>	<p>\$ 2,555.00</p>	<p>En la imagen aparecen 2 p�neles</p>	
<p>Mueble mostrador de (160 + 60) x 60 x 100 cm. compuesto de vitrina y mueble de caja; la caja en color maple y la vitrina con detalles en maple. Fabricados en melamina blanca y forrados de en maple de acuerdo a la imagen</p>	<p>\$ 10,360.00</p>		
<p>Mueble vitrina con medidas generales de 80 x 40 x 220 cm. con panel ranurado en el respaldo e iluminaci�n superior...lleva 30 ganchos cromados de 25 cm. de largo.</p>	<p>\$ 6,845.00</p>		
<p>Mueble vitrina con medidas generales de 120 x 40 x 220 cm. con panel ranurado en el respaldo e iluminaci�n superior...lleva 45 ganchos cromados de 25 cm. de largo.</p>	<p>\$ 9,035.00</p>		

GONDOLAS DE MADERA (Melamina y Mdf) para tiendas de conveniencia, farmacias, etc.

			
<p>G�ndola de 160 x 85 x 130 cm. con 16 canastillas laterales y cabeceras (incluidas). Fabricado en melamina de 28 mm. y panel ranurado en color blanco y con molduras forradas con laminado postformadas a 180�.</p>		<p>\$ 11,925.00</p>	
<p>G�ndola de 240 x 85 x 130 cm. con 24 canastillas laterales y cabeceras (incluidas) Fabricado en melamina de 28 mm. y panel ranurado en color blanco y con molduras forradas con laminado postformadas a 180�.</p>		<p>\$ 16,670.00</p>	
<p>G�ndola de 200 x 85 x 130 cm. con 24 canastillas laterales y cabeceras (incluidas) Fabricado en melamina de 28 mm. y panel ranurado en color blanco y con molduras forradas con laminado postformadas a 180�.</p>		<p>\$16,195.00</p>	
<p>G�ndola de 232 x 85 x 130 cm. con 6 entrepa�os laterales y 8 canastillas en cabecera. Fabricado en melamina de 28 mm. en color blanco y con molduras forradas con laminado postformadas a 180�.</p>		<p>\$ 15,735.00</p>	

MUEBLES MODULARES MEXICANOS

ALVARO OBREGÓN No. 11; MUÑOZ DE DOMINGO ARENAS TLAXCALA, C. P. 90420;

TEL. 01222-1294764 01241 4151054 CEL. 22 26 61 41 36

<https://www.mostradoresvitrinasestantes.com/>

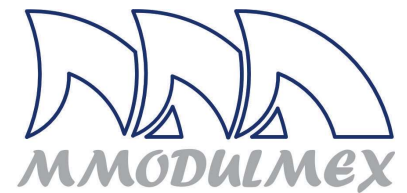

<p>Góndola doble de 252 x 60 x 130 cm. con 12 entrepaños laterales, (sin cabeceras). Fabricada en melamina de 28 mm. con entrepaños de melamina de 19 mm. en color blanco, y con molduras forradas con laminado plástico postformadas a 180°.</p>		<p>\$ 15,110.00</p>	
<p>Góndola de 168 x 85 x 130 cm. con 6 entrepaños laterales y 6 entrepaños cabecera. Fabricado en melamina de 28 mm. con entrepaños de melamina de 19 mm. en color blanco, y con molduras forradas con laminado postformadas a 180°.</p>		<p>\$ 14,640.00</p>	
<p>Góndola de 200 x 85 x 130 cm. con 6 entrepaños laterales y 6 entrepaños cabecera. Fabricado en melamina de 28 mm. con entrepaños de melamina de 19 mm. en color blanco, y con molduras forradas con laminado postformadas a 180°.</p>		<p>\$ 15,100.00</p>	
<p>Góndola de 200 x 85 x 130 cm. con 6 entrepaños laterales y 6 entrepaños cabecera. Incluye un área de almacenaje en la parte inferior con puertas corredizas y cerradura. Fabricado en melamina de 28 mm. con entrepaños de melamina de 19 mm. en color blanco, y con molduras forradas con laminado postformadas a 180°.</p>		<p>\$ 15,685.00</p>	
<p>Góndola de 240 x 85 x 130 cm. con 6 entrepaños laterales y 6 entrepaños cabecera. Fabricado en melamina de 28 mm. con entrepaños de melamina de 19 mm. en color blanco y con molduras forradas con laminado postformadas a 180°.</p>		<p>\$ 16,180.00</p>	
<p>Góndola de 330 x 85 x 130 cm. con 12 entrepaños laterales y 6 entrepaños cabecera. Fabricado en melamina de 28 mm. con entrepaños de melamina de 19 mm. en color blanco y con molduras forradas con laminado postformadas a 180°.</p>		<p>\$ 22,220.00</p>	
<p>Góndola de 394 x 85 x 130 cm. con 12 entrepaños laterales y 6 entrepaños cabecera. Fabricado en melamina de 28 mm. con entrepaños de melamina de 19 mm. en color blanco y con molduras forradas con laminado postformadas a 180°.</p>		<p>\$ 26,170.00</p>	
<p>Góndola de 394 x 85 x 130 cm. con 12 entrepaños laterales y 8 canastillas cabecera. Fabricado en melamina de 28 mm. con entrepaños de melamina de 19 mm. en color blanco y con molduras forradas con laminado y postformadas a 180°.</p>		<p>\$ 26,170.00</p>	
<p>Góndola de 330 x 85 x 130 cm. con panel ranurado con 40 canastillas de alambre (incluidas). Fabricado en mdf ranurado en color blanco y con moldura forradas con laminado plástico y postformadas a 180°.</p>		<p>\$ 23,950.00</p>	
<p>Góndola de 396 x 85 x 130 cm. con panel ranurado con 40 canastillas de alambre de 75 x 26 cm. (incluidas). Fabricado en mdf ranurado en color blanco y con moldura forradas con laminado plástico y postformadas a 180°.</p>		<p>\$ 26,275.00</p>	

MUEBLES MODULARES MEXICANOS

ALVARO OBREGÓN No. 11; MUÑOZ DE DOMINGO ARENAS TLAXCALA, C. P. 90420;

TEL. 01222-1294764 01241 4151054 CEL. 22 26 61 41 36

<https://www.mostradoresvitrinasestantes.com/>

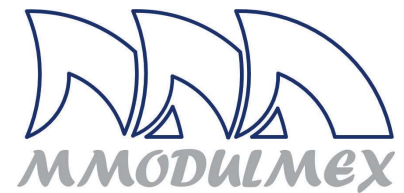

<p>Mueble exhibidor con medidas generales de 120 x 40 x 240 cm. con panel ranurado y cajones en la parte inferior, fabricado en melamina y con panel ranurado con cremallera en la parte superior. A este mueble pueden colocarse como accesorios (no incluidos), como ganchos en el panel, o entrepaños metálicos o de madera que se soportan en los postes cremallera que lleva.</p>		<p>\$ 5,995.00</p>	
<p>Góndola de 330 x 85 x 130 cm. combinada con panel ranurado para canastillas y entrepaños. Con 20 canastillas de alambre y 9 entrepaños. Fabricado en mdf ranurado y melamina de 28 mm. con entrepaños de melamina de 19 mm. en color blanco y con moldura forradas con laminado plástico y postformadas.</p>		<p>\$ 23,560.00</p>	
<p>Góndola de 396 x 85 x 130 cm. combinada con panel ranurado para canastillas y entrepaños. Con 20 canastillas de alambre y 9 entrepaños. Fabricado en mdf ranurado y melamina de 28 mm. con entrepaños de melamina de 19 mm. en color blanco y con moldura forradas con laminado plástico y postformadas.</p>		<p>\$ 26,050.00</p>	
<p>Góndola de 460 x 85 x 130 cm. con 48 canastillas laterales y 8 canastillas cabecera. Fabricado en melamina de 28 mm. con entrepaños de melamina de 19 mm. en color blanco y con molduras forradas con laminado postformadas a 180°.</p>		<p>\$ 32,290.00</p>	
<p>Góndola de 460 x 85 x 130 cm. con 18 entrepaños laterales y 6 entrepaños cabecera. Fabricado en melamina de 28 mm. con entrepaños de melamina de 19 mm. en color blanco y con molduras forradas con laminado postformadas a 180°.</p>		<p>\$ 31,700.00</p>	
<p>Góndola central con doble vista ranurado con medidas generales de 120 x 80 x 135 cm. la base de melamina de 19 mm. con moldura T de pvc en el canto; y en la parte superior un copete de mdf forrado con formaica postformado a 180°. (puede llevar canastillas o ganchos que se cotizan en accesorios)</p>		<p>\$ 5,255.00</p>	
<p>Panel ranurado con zoclo para pared de 120 x 35 x 190 cm. para colocar canastillas o ganchos. (No incluye accesorios)</p>		<p>\$ 5,140.00</p>	
<p>Panel ranurado con zoclo para pared de 60 x 35 x 190 cm. para colocar canastillas o ganchos. (No incluye accesorios)</p>		<p>\$ 2,990.00</p>	
<p>Panel ranurado para isla con zoclo con medidas de 120 x 35 x 135 cm. para colocar canastillas o ganchos. (No incluye accesorios)</p>		<p>\$ 4,245.00</p>	
<p>Góndola suástica de 92 x 92 x 132 cm. de panel ranurado por los 4 lados, para colocación de canastillas o ganchos.</p>		<p>\$ 6,070.00 Con 16 canastillas \$ 8,420.00</p>	









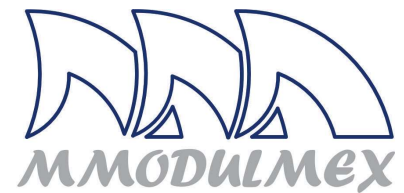



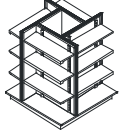

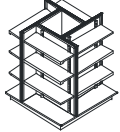

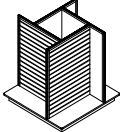

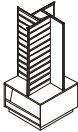

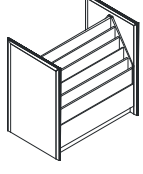

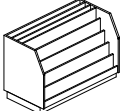
MUEBLES MODULARES MEXICANOS

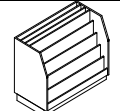
ALVARO OBREGÓN No. 11; MUÑOZ DE DOMINGO ARENAS TLAXCALA, C. P. 90420;

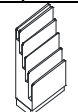
TEL. 01222-1294764 01241 4151054 CEL. 22 26 61 41 36

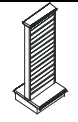
<https://www.mostradoresvitrinasestantes.com/>

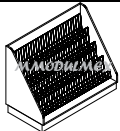

<p>Góndola suástica de 75 x 75 x 132 cm. de panel ranurado por los 4 lados, para colocación de canastillas o ganchos.</p>		<p>\$ 5,715.00 Con 16 canastillas \$ 6,945.00</p>	
<p>Góndola suástica de 94 x 94 x 135 cm. con 12 entrepaños soportados con ménsulas y cremalleras. Cuenta con molduras postformadas y forradas con formaica. Todo el mueble fabricado en melamina.</p>		<p>\$ 9,325.00</p>	
<p>Góndola suástica de 114 x 114 x 135 cm. con 12 entrepaños soportados con ménsulas y cremalleras. Cuenta con molduras postformadas y forradas con formaica. Todo el mueble fabricado en melamina.</p>		<p>\$ 9,140.00</p>	
<p>Góndola suástica de 114 x 114 x 132 cm. fabricado en mdf ranurado por los 4 lados, para colocación de ganchos y/o canastillas (que se cotizan en accesorios)</p>		<p>\$ 6,825.00 Con 16 canastillas \$ 9,240.00</p>	
<p>Góndola suástica revistera de 75 x75 x 175 cm. con panel ranurado en los cuatro lados y zona para colocación de periódicos en la parte inferior. (Los porta revistas o ganchos, se cotizan en accesorios)</p>		<p>\$ 7,080.00</p>	
<p>Mueble revistero con medidas generales de 120 x 80 x 120 cm. de cascada doble. Cuenta con 6 espacios por lado. Aproximadamente para 60 títulos. Fabricado en melamina blanca de 16 mm. y laterales de 25 mm. con molduras perimetrales de formaica postformadas a 180°.</p>		<p>\$ 7,670.00</p>	
<p>Mueble en cascada para revistas con medidas generales de 120 x 60 x 94 cm. Cuenta con 5 espacios en cascada para colocación de revistas y 3 espacios en la parte superior para periódico.</p>		<p>\$ 5,235.00</p>	
<p>Mueble en cascada para revistas con medidas generales de 80 x 60 x 94 cm. Cuenta con 5 espacios en cascada para colocación de revistas y 3 espacios en la parte superior para periódico.</p>		<p>\$ 4,815.00</p>	
<p>Mueble para revistas y periódico con medidas generales de 80 x 40 x 120 cm. Lleva un espacio inferior para colocar periódicos; los superiores, para revistas.</p>		<p>\$ 3,540.00</p>	
<p>Mueble multiuso de 60 x 60 x 135 cm. (dos vistas) con panel ranurado. Para colocar ganchos, canastillas u otro tipo de accesorios (no incluidos)</p>		<p>\$ 3,700.00</p>	
<p>Mueble para periódicos y revistas con medidas generales de 120 x 60 x 90 cm. fabricado en melamina blanca de 16 mm. Lleva en el interior una parrilla de alambre en cascada de 5 Niveles</p>		<p>\$ 4,390.00</p>	
<p>Mueble para periódicos y revistas con medidas generales de 80 x 60 x 90 cm. fabricado en melamina blanca de 16 mm. Lleva en el interior una parrilla de alambre en cascada de 5 Niveles</p>		<p>\$ 3,855.00</p>	

MUEBLES MODULARES MEXICANOS

ALVARO OBREGÓN No. 11; MUÑOZ DE DOMINGO ARENAS TLAXCALA, C. P. 90420;

TEL. 01222-1294764 01241 4151054 CEL. 22 26 61 41 36

<https://www.mostradoresvitrinasestantes.com/>

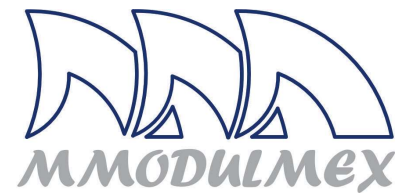

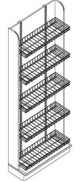
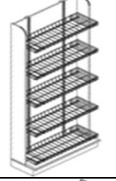
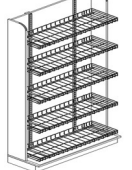
Mueble exhibidor para productos como botanas, frituras y galletas con medidas generales de 60 x 40 x 220 cm. con 5 niveles de parrillas de alambre soportadas por ménsulas y cremallera. Fabricado en melamina blanca de 19 mm. y forrado en sus costados con formaica del mismo color.	Color blanco \$ 3,960.00	Otros colores \$ 4,450.00	
Mueble exhibidor para productos como botanas, frituras y galletas con medidas generales de 80 x 40 x 220 cm. con 5 niveles de parrillas de alambre soportadas por ménsulas y cremallera. Fabricado en melamina blanca de 19 mm. y forrado en sus costados con formaica del mismo color.	Color blanco \$ 5,475.00	Otros colores \$ 6,150.00	
Mueble exhibidor para productos como botanas, frituras y galletas con medidas generales de 120 x 40 x 220 cm. con 5 niveles de parrillas de alambre soportadas por ménsulas y cremallera. Fabricado en melamina blanca de 19 mm. y forrado en sus costados con formaica del mismo color.	Color blanco \$ 7,050.00	Otros colores \$ 7,920.00	

MUEBLES PARA VINOS Y LICORES...

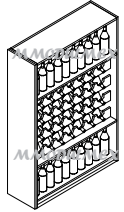
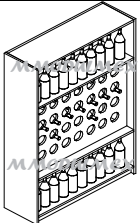
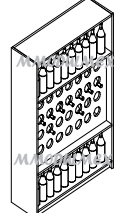
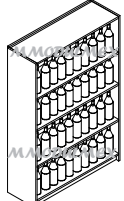
Mueble para vinos con medidas generales de 120 x 40 x 180 cm. fabricado en melamina de 19 mm. Costa de entrepaños y soportes para presentar las botellas en forma vertical e inclinada. Puede llevar puertas de cristal o ir descubiertas para funcionar como autoservicio. En la parte superior llevarán un copete para colocación de publicidad	\$ 12,880.00 Con puertas de cristal	\$ 9,930.00 Sin cristales	
Mueble para vinos con medidas generales de 120 x 40 x 180 cm. fabricado en melamina de 19 mm. Costa de entrepaños y soportes tipo pichonera para presentar las botellas en forma horizontal o vertical. Puede llevar puertas de cristal o ir descubiertas para funcionar como autoservicio. En la parte superior llevarán un copete para colocación de publicidad	\$ 13,320.00 Con puertas de cristal	\$ 9,370.00 Sin Cristales	
Mueble para vinos con medidas generales de 80 x 40 x 180 cm. fabricado en melamina de 19 mm. Costa de entrepaños y soportes tipo pichonera para presentar las botellas en forma horizontal o vertical. Puede llevar puertas de cristal o ir descubiertas para funcionar como autoservicio. En la parte superior llevarán un copete para colocación de publicidad	\$ 9,925.00 Con puertas de cristal	\$ 7,140.00 Sin Cristales	
Mueble para vinos con medidas generales de 120 x 40 x 180 cm. fabricado en melamina de 19 mm. Costa de entrepaños para presentar las botellas en forma vertical. Puede llevar puertas de cristal o ir descubiertas para funcionar como autoservicio. En la parte superior llevarán un copete para colocación de publicidad	\$ 13,300.00 Con puertas de cristal	\$ 9,375.00 Sin Cristales	

MUEBLES MODULARES MEXICANOS

ALVARO OBREGÓN No. 11; MUÑOZ DE DOMINGO ARENAS TLAXCALA, C. P. 90420;

TEL. 01222-1294764 01241 4151054 CEL. 22 26 61 41 36

<https://www.mostradoresvitrinasestantes.com/>

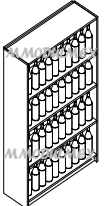
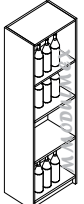

<p><i>Mueble para vinos con medidas generales de 80 x 40 x 180 cm. fabricado en melamina de 19 mm. Costa de entrepaños para presentar las botellas en forma vertical. Puede llevar puertas de cristal o ir descubiertas para funcionar como autoservicio. En la parte superior llevarán un copete para colocación de publicidad</i></p>	<p><i>\$ 9,815.00 Con puertas de cristal</i></p>	<p><i>\$ 6,995.00 Sin Cristales</i></p>	
<p><i>Mueble para vinos con medidas generales de 60 x 40 x 180 cm. fabricado en melamina de 19 mm. Costa de entrepaños para presentar las botellas en forma vertical. Puede llevar puertas de cristal o ir descubiertas para funcionar como autoservicio. En la parte superior llevarán un copete para colocación de publicidad</i></p>	<p><i>\$ 8,975.00 Con puertas de cristal</i></p>	<p><i>\$ 5,740.00 Sin Cristales</i></p>	

GÓNDOLAS DE METAL (ESTANTERÍA METÁLICA) ***LINEAS: LUXO Y MAX***

GÓNDOLA TIPO MAX



GÓNDOLA TIPO LUXO



NOTA: La línea **MAX** lleva los postes y las ménsulas de los entrepaños en cal. 14 y La línea **LUXO** lleva los postes y las ménsulas de los entrepaños en cal 12.

Las góndolas LINEA LUXO son reforzadas y muy resistentes; similares a los que hay en OXXO. La LINEA MAX tiene los postes y ménsulas de los entrepaños en cal. 14; soportan un poco de menor carga que la línea LUXO pero tienen la resistencia suficiente para poder usarse en negocios como los minisuper.

MUEBLES MODULARES MEXICANOS

ALVARO OBREGÓN No. 11; MUÑOZ DE DOMINGO ARENAS TLAXCALA, C. P. 90420;
TEL. 01222-1294764 01241 4151054 CEL. 22 26 61 41 36
<https://www.mostradoresvitrinasestantes.com/>

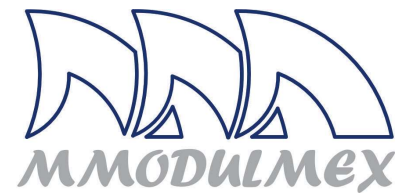

(SÓLO SE MUESTRAN ALGUNOS TAMAÑOS; PODEMOS DESARROLLARLE LA GÓNDOLA QUE SE AJUSTE A SUS NECESIDADES).

LINEA MAX Y LINEA LUXO

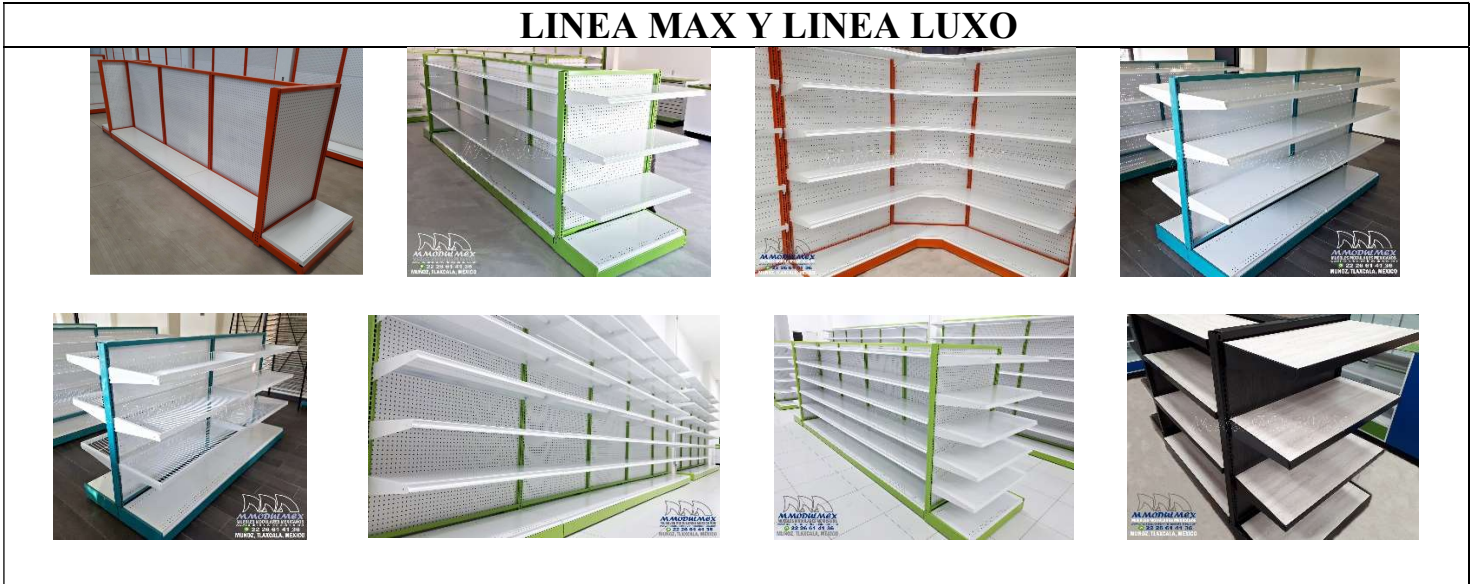

NOTA: LOS ESTANTES PUEDEN FABRICARSE CON ENTREPAÑOS LISOS O CON PARRILLAS DE ALAMBRE QUE SON MÁS APROPIADOS PARA PRODUCTOS COMO FRITURAS Y GALLETAS; TIENEN EL MISMO PRECIO.

PUEDEN FABRICARSE CON ENTREPAÑOS DE LÁMINA O PARRILLAS DE ALAMBRE POR EL MISMO PRECIO... CON LOS ENTREPAÑOS DE MELAMINA CON MARCOS METÁLICOS, AGREGAR UN 13 % MÁS EN TODAS LAS OPCIONES DONDE SE CONSIDERAN ENTREPAÑOS.

	LINEA MAX	LINEA LUXO	
Góndola metálica de 165 x 64 x 135 cm. Con dos cabeceras y un módulo central de 90 cm. Con 6 entrepaños laterales y 6 entrepaños cabecera. Fabricada en lámina negra y pintada al horno en color blanco. (Cabecera de 35 cm.) Todos los entrepaños son de 28 cm. de fondo o ancho.	\$ 18,180.00 MOD. DE 90 \$ 7,210.00	\$ 21,460.00	
Góndola metálica de 195 x 64 x 135 cm. Con dos cabeceras y un módulo central de 120 cm. Con 6 entrepaños laterales y 6 entrepaños cabecera. Fabricada en lámina negra y pintada al horno en color blanco. (Cabecera de 35 cm.) Todos los entrepaños son de 28 cm. de fondo o ancho.	\$ 18,820.00 MOD. DE 120 \$ 7,840.00	\$ 22,350.00	
Góndola metálica de 255 x 64 x 135 cm. Con dos cabeceras y dos módulos centrales de 90 cm. Con 6 entrepaños cabecera y 12 entrepaños laterales. Fabricada en lámina negra y pintada al horno en color blanco. (Cabecera de 35 cm.) Todos los entrepaños son de 28 cm. de fondo o ancho.	\$ 25,360.00	\$ 29,875.00	

MUEBLES MODULARES MEXICANOS

ALVARO OBREGÓN No. 11; MUÑOZ DE DOMINGO ARENAS TLAXCALA, C. P. 90420;

TEL. 01222-1294764 01241 4151054 CEL. 22 26 61 41 36

<https://www.mostradoresvitrinasestantes.com/>

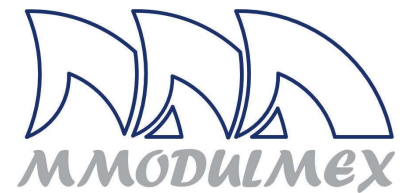

<p>Góndola metálica de 315 x 64 x 135 cm. Con dos cabeceras y dos módulos centrales de 122 cm. Con 6 entrepaños cabecera y 12 entrepaños laterales. Fabricada en lámina negra y pintada al horno en color blanco. (Cabecera de 35 cm.) Todos los entrepaños son de 28 cm. de fondo o ancho.</p>	\$ 26,660.00	\$ 31,460.00	
<p>Góndola metálica de 345 x 64 x 135 cm. Con dos cabeceras y tres módulos centrales de 91 cm. Con 6 entrepaños cabecera y 18 entrepaños laterales. Fabricada en lámina negra y pintada al horno en color blanco. (Cabecera de 35 cm.) Todos los entrepaños son de 28 cm. de fondo o ancho.</p>	\$ 32,560.00	\$ 38,420.00	
<p>Góndola metálica de 435 x 64 x 135 cm. Con dos cabeceras y 3 módulos centrales de 120 cm. Con 6 entrepaños cabecera y 18 entrepaños laterales. Fabricada en lámina negra y pintada al horno en color blanco. (Cabecera de 35 cm.) Todos los entrepaños son de 28 cm. de fondo o ancho.</p>	\$ 34,555.00	\$ 40,700.00	
<p>Góndola metálica de 555 x 64 x 135 cm. Con dos cabeceras y 4 módulos centrales de 120 cm. Con 6 entrepaños cabecera y 24 entrepaños laterales. Fabricada en lámina negra y pintada al horno en color blanco. (Cabecera de 35 cm.) Todos los entrepaños son de 28 cm. de fondo o ancho.</p>	\$ 42,340.00	\$ 49,955.00	
<p>Góndola metálica de 795 x 64 x 135 cm. Con dos cabeceras y 6 módulos centrales de 120 cm. Con 6 entrepaños cabecera y 36 entrepaños laterales. Fabricada en lámina negra y pintada al horno en color blanco. (Cabecera de 35 cm.) Todos los entrepaños son de 28 cm. de fondo o ancho.</p>	\$57,990.00	\$ 68,465.00	
<p>Góndola metálica de 190 x 91 x 135 cm. Con dos cabeceras y un módulo central de 91 cm. Con 6 entrepaños laterales y 6 entrepaños cabecera. Fabricada en lámina negra y pintada al horno en color blanco. (Cabecera de 50 cm.)</p>	\$ 20,055.00 MOD AD. 91 \$ 7,596.00	\$ 23,670.00	
<p>Góndola metálica de 220 x 91 x 135 cm. Con dos cabeceras y un módulo central de 122 cm. Con 6 entrepaños laterales y 6 entrepaños cabecera. Fabricada en lámina negra y pintada al horno en color blanco. (Cabecera de 50 cm.)</p>	\$ 20,740.00 MOD. AD 120 \$ 8,275.00	\$ 24,460.00	
<p>Góndola metálica de 280 x 91 x 135 cm. Con dos cabeceras y dos módulos centrales de 91 cm. Con 6 entrepaños cabecera y 12 entrepaños laterales. Fabricada en lámina negra y pintada al horno en color blanco. (Cabecera de 50 cm.)</p>	\$ 27,662.00	\$ 32,630.00	
<p>Góndola metálica de 340 x 91 x 135 cm. Con dos cabeceras y dos módulos centrales de 122 cm. Con 6 entrepaños cabecera y 12 entrepaños laterales. Fabricada en lámina negra y pintada al horno en color blanco. (Cabecera de 50 cm.)</p>	\$ 29,130.00	\$ 34,375.00	
<p>Góndola metálica de 370 x 91 x 135 cm. Con dos cabeceras y tres módulos centrales de 91 cm. Con 6 entrepaños cabecera y 18 entrepaños laterales. Fabricada en lámina negra y pintada al horno en color blanco. (Cabecera de 50 cm.)</p>	\$ 35,260.00	\$ 41,620.00	

MUEBLES MODULARES MEXICANOS

ALVARO OBREGÓN No. 11; MUÑOZ DE DOMINGO ARENAS TLAXCALA, C. P. 90420;

TEL. 01222-1294764 01241 4151054 CEL. 22 26 61 41 36

<https://www.mostradoresvitrinasestantes.com/>

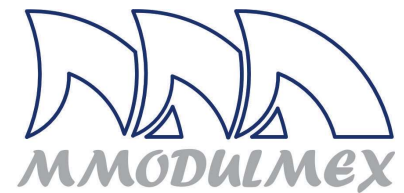

<p>Góndola metálica de 465 x 91 x 135 cm. Con dos cabeceras y tres módulos centrales de 120 cm. Con 6 entrepaños cabecera y 18 entrepaños laterales. Fabricada en lámina negra y pintada al horno en color blanco. (Cabecera de 30 cm.)</p>	\$ 37,565.00	\$ 44,320.00	
<p>Góndola metálica de 590 x 91 x 135 cm. Con dos cabeceras y 4 módulos centrales de 120 cm. Con 6 entrepaños cabecera y 18 entrepaños laterales. Fabricada en lámina negra y pintada al horno en color blanco. (Cabecera de 50 cm.)</p>	\$ 48,225.00	\$ 56,900.00	
<p>Góndola metálica de 825 x 91 x 135 cm. Con dos cabeceras y 6 módulos centrales de 120 cm. Con 6 entrepaños cabecera y 18 entrepaños laterales. Fabricada en lámina negra y pintada al horno en color blanco. (Cabecera de 50 cm.)</p>	\$ 62,655.00	\$ 73,925.00	
<p>Góndola metálica de 945 x 91 x 135 cm. Con dos cabeceras y 7 módulos centrales de 120 cm. Con 6 entrepaños cabecera y 18 entrepaños laterales. Fabricada en lámina negra y pintada al horno en color blanco. (Cabecera de 50 cm.)</p>	\$ 71,015.00	\$ 83,780.00	
<p>Góndola metálica de 190 x 91 x 152 cm. Con dos cabeceras y un módulo central de 91 cm. Con 6 entrepaños laterales y 6 entrepaños cabecera. Fabricada en lámina negra y pintada al horno en color blanco. (Cabecera de 50 cm.)</p>	\$ 20,505.00 MOD AD. 91 \$ 8,240.00	\$ 24,200.00	
<p>Góndola metálica de 220 x 91 x 152 cm. Con dos cabeceras y un módulo central de 122 cm. Con 6 entrepaños laterales y 6 entrepaños cabecera. Fabricada en lámina negra y pintada al horno en color blanco. (Cabecera de 50 cm.)</p>	\$ 22,795.00 MOD AD 120 \$ 8,285.00	\$ 26,890.00	
<p>Góndola metálica de 280 x 91 x 152 cm. Con dos cabeceras y dos módulos centrales de 91 cm. Con 6 entrepaños cabecera y 12 entrepaños laterales. Fabricada en lámina negra y pintada al horno en color blanco. (Cabecera de 50 cm.)</p>	\$ 27,640.00	\$ 32,620.00	
<p>Góndola metálica de 340 x 91 x 152 cm. Con dos cabeceras y dos módulos centrales de 122 cm. Con 6 entrepaños cabecera y 12 entrepaños laterales. Fabricada en lámina negra y pintada al horno en color blanco. (Cabecera de 50 cm.)</p>	\$ 30,750.00	\$ 36,270.00	
<p>Góndola metálica de 370 x 91 x 152 cm. Con dos cabeceras y tres módulos centrales de 91 cm. Con 6 entrepaños cabecera y 18 entrepaños laterales. Fabricada en lámina negra y pintada al horno en color blanco. (Cabecera de 50 cm.)</p>	\$ 35,880.00	\$ 42,330.00	
<p>Góndola metálica de 460 x 91 x 152 cm. Con dos cabeceras y tres módulos centrales de 120 cm. Con 6 entrepaños cabecera y 18 entrepaños laterales. Fabricada en lámina negra y pintada al horno en color blanco. (Cabecera de 50 cm.)</p>	\$ 38,855.00	\$ 45,845.00	



MUEBLES MODULARES MEXICANOS

ALVARO OBREGÓN No. 11; MUÑOZ DE DOMINGO ARENAS TLAXCALA, C. P. 90420;

TEL. 01222-1294764 01241 4151054 CEL. 22 26 61 41 36

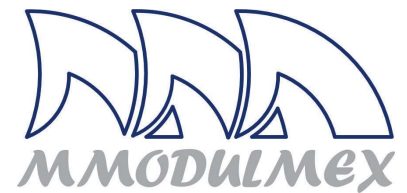
<https://www.mostradoresvitrinasestantes.com/>

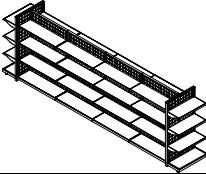

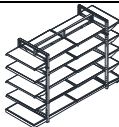
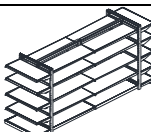
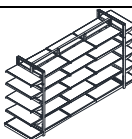
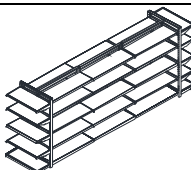
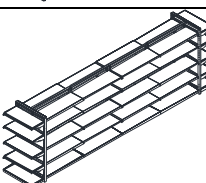
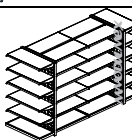
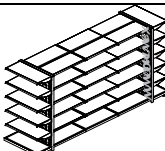
<p>Góndola metálica de 580 x 91 x 152 cm. Con dos cabeceras y 4 módulos centrales de 120 cm. Con 6 entrepaños cabecera y 18 entrepaños laterales. Fabricada en lámina negra y pintada al horno en color blanco. (Cabecera de 50 cm.)</p>	<p>\$ 46,960.00</p>	<p>\$ 55,345.00</p>	
<p>Góndola metálica de 195 x 91 x 180 cm. Con dos cabeceras y un módulo central de 91 cm. Con 8 entrepaños cabecera y 8 entrepaños laterales (4 niveles más base) Fabricada en lámina negra y pintada al horno en color blanco. (Cabecera de 50 cm.)</p>	<p>\$ 24,560.00</p>	<p>\$ 28,885.00</p>	
<p>Góndola metálica de 225 x 91 x 180 cm. Con dos cabeceras y un módulo central de 120 cm. Con 8 entrepaños cabecera y 8 entrepaños laterales (4 niveles más base) Fabricada en lámina negra y pintada al horno en color blanco. (Cabecera de 50 cm.)</p>	<p>\$ 25,560.00</p>	<p>\$ 30,166.00</p>	
<p>Góndola metálica de 285 x 91 x 180 cm. Con dos cabeceras y dos módulos centrales de 91 cm. Con 8 entrepaños cabecera y 16 entrepaños laterales (4 niveles más base) Fabricada en lámina negra y pintada al horno en color blanco. (Cabecera de 50 cm.)</p>	<p>\$ 33,130.00</p>	<p>\$ 39,090.00</p>	
<p>Góndola metálica de 345 x 91 x 180 cm. Con dos cabeceras y dos módulos centrales de 120 cm. Con 8 entrepaños cabecera y 16 entrepaños laterales (4 niveles más base) Fabricada en lámina negra y pintada al horno en color blanco. (Cabecera de 50 cm.)</p>	<p>\$ 35,830.00</p>	<p>\$ 42,225.00</p>	
<p>Góndola metálica de 380 x 91 x 180 cm. Con dos cabeceras y tres módulos centrales de 91 cm. Con 8 entrepaños cabecera y 24 entrepaños laterales (4 niveles más base) Fabricada en lámina y pintada al horno en color blanco. (Cabecera de 50 cm.)</p>	<p>\$ 43,880.00</p>	<p>\$ 51,780.00</p>	
<p>Góndola metálica de 470 x 91 x 180 cm. Con dos cabeceras y tres módulos centrales de 120 cm. Con 8 entrepaños cabecera y 24 entrepaños laterales (4 niveles más base) Fabricada en lámina negra y pintada al horno en color blanco. (Cabecera de 50 cm.)</p>	<p>\$ 46,195.00</p>	<p>\$ 54,460.00</p>	
<p>Góndola metálica de 595 x 91 x 180 cm. Con dos cabeceras y cuatro módulos centrales de 120 cm. Con 8 entrepaños cabecera y 32 entrepaños laterales (4 niveles más base) Fabricada en lámina negra y pintada al horno en color blanco. (Cabecera de 50 cm.)</p>	<p>\$ 56,560.00</p>	<p>\$ 66,700.00</p>	
<p>Góndola metálica de 285 x 91 x 210 cm. Con dos cabeceras y dos módulos centrales de 91 cm. Con 10 entrepaños cabecera y 20 entrepaños laterales (5 niveles más base) Fabricada en lámina negra y pintada al horno en color blanco.</p>	<p>\$ 40,520.00</p>	<p>\$ 47,740.00</p>	
<p>Góndola metálica de 470 x 91 x 210 cm. Con dos cabeceras y 3 módulos centrales de 120 cm. Con 10 entrepaños cabecera y 30 entrepaños laterales (5 niveles más base) Fabricada en lámina negra y pintada al horno en color blanco.</p>	<p>\$ 52,700.00</p>	<p>\$ 61,250.00</p>	

MUEBLES MODULARES MEXICANOS

ALVARO OBREGÓN No. 11; MUÑOZ DE DOMINGO ARENAS TLAXCALA, C. P. 90420;

TEL. 01222-1294764 01241 4151054 CEL. 22 26 61 41 36

<https://www.mostradoresvitrinasestantes.com/>

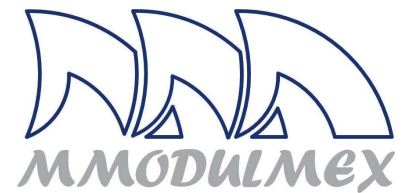

<p>Góndola metálica de 580 x 91 x 210 cm. Con dos cabeceras y 4 módulos centrales de 120 cm. Con 10 entrepaños cabecera y 30 entrepaños laterales (5 niveles más base) Fabricada en lámina negra y pintada al horno en color blanco.</p>	<p>\$ 64,885.00</p>	<p>\$ 75,925.00</p>	
--	---------------------	---------------------	--

GÓNDOLAS METÁLICAS CENTRALES CON PANEL RANURADO O PERFORADO METÁLICO CAL. 22 ... FABRICAMOS A LA MEDIDA QUE DESEE... ESTAS GÓNDOLAS PUEDEN LLEVAR GANCHOS, BARRAS, PARRILLAS U OTRO TIPO DE ACCESORIOS QUE SE COTIZAN APARTE. El panel ranurado se considera en color blanco, si se requiere en otro color, hay que recotizar.



	<p>LINEA MAX</p>	<p>LINEA LUXO</p>	
<p>Góndola metálica de 220 x 91 x 135 cm. Con dos cabeceras y un módulo central de 122 cm. Con panel ranurado o perforado metálico en cabeceras y laterales para colocar ganchos blister o cualquier tipo de accesorio (No incluidos). Fabricada en lámina negra y pintada al horno en color blanco. (Cabecera de 50 cm.)</p>	<p>CON PANEL \$ 14,090.00 CON PERFORADO METÁLICO \$ 13,780.00</p>	<p>CON PANEL \$ 16,195.00 CON PERFORADO METÁLICO \$ 15,850.00</p>	
<p>Góndola metálica de 340 x 91 x 135 cm. Con dos cabeceras y 2 módulos centrales de 122 cm. Con panel ranurado o perforado metálico en cabeceras y laterales para colocar ganchos blister o cualquier tipo de accesorio (No incluidos). Fabricada en lámina negra y pintada al horno en color blanco. (Cabecera de 50 cm.)</p>	<p>CON PANEL \$ 18,550.00 CON PERFORADO METÁLICO \$ 18,190.00</p>	<p>CON PANEL \$ 21,325.00 CON PERFORADO METÁLICO \$ 20,925.00</p>	
<p>Góndola metálica de 460 x 91 x 135 cm. Con dos cabeceras y 3 módulos centrales de 122 cm. Con panel ranurado o perforado metálico en cabeceras y laterales para colocar ganchos blister o cualquier tipo de accesorio (No incluidos). Fabricada en lámina negra y pintada al horno en color blanco. (Cabecera de 50 cm.)</p>	<p>CON PANEL \$ 24,095.00 CON PERFORADO METÁLICO \$ 22,600.00</p>	<p>CON PANEL \$ 27,700.00 CON PERFORADO METÁLICO \$ 25,995.00</p>	

MUEBLES MODULARES MEXICANOS

ALVARO OBREGÓN No. 11; MUÑOZ DE DOMINGO ARENAS TLAXCALA, C. P. 90420;

TEL. 01222-1294764 01241 4151054 CEL. 22 26 61 41 36

<https://www.mostradoresvitrinasestantes.com/>

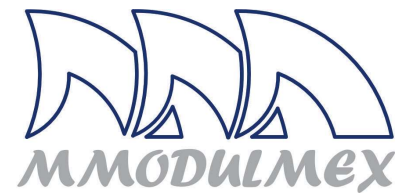

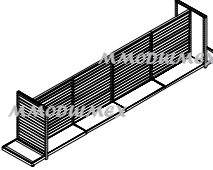
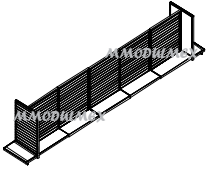
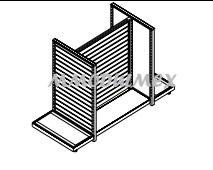
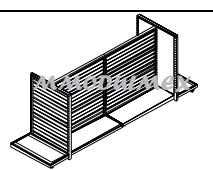
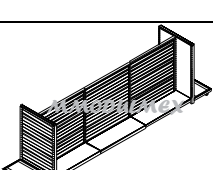
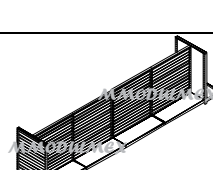
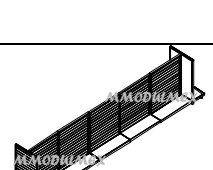
<p>Góndola metálica de 580 x 91 x 135 cm. Con dos cabeceras y 4 módulos centrales de 122 cm. Con panel ranurado o perforado metálico en cabeceras y laterales para colocar ganchos blister o cualquier tipo de accesorio (No incluidos). Fabricada en lámina negra y pintada al horno en color blanco. (Cabecera de 50 cm.)</p>	<p>CON PANEL \$ 27,435.00 CON PERFORADO METÁLICO. \$ 27,035.00</p>	<p>CON PANEL \$ 31,530.00 CON PERFORADO METÁLICO \$ 31,080.00</p>	
<p>Góndola metálica de 718 x 91 x 135 cm. Con dos cabeceras y 5 módulos centrales de 122 cm. Con panel ranurado o perforado metálico en cabeceras y laterales para colocar ganchos blister o cualquier tipo de accesorio (No incluidos). Fabricada en lámina negra y pintada al horno en color blanco. (Cabecera de 50 cm.)</p>	<p>CON PANEL \$ 31,890.00 CON PERFORADO METÁLICO \$ 31,460.00</p>	<p>CON PANEL \$ 36,660.00 CON PERFORADO METÁLICO \$ 36,165.00</p>	
<p>Góndola metálica de 220 x 91 x 152 cm. Con dos cabeceras y un módulo central de 122 cm. Con panel ranurado o perforado metálico en cabeceras y laterales para colocar ganchos blister o cualquier tipo de accesorio (No incluidos). Fabricada en lámina negra y pintada al horno en color blanco. (Cabecera de 50 cm.)</p>	<p>CON PANEL \$ 14,910.00 CON PERFORADO METÁLICO \$ 14,520.00</p>	<p>CON PANEL \$ 16,340.00 CON PERFORADO METÁLICO \$ 16,695.00</p>	
<p>Góndola metálica de 340 x 91 x 152 cm. Con dos cabeceras y 2 módulos centrales de 122 cm. Con panel ranurado o perforado metálico en cabeceras y laterales para colocar ganchos blister o cualquier tipo de accesorio (No incluidos). Fabricada en lámina negra y pintada al horno en color blanco. (Cabecera de 50 cm.)</p>	<p>CON PANEL \$ 20,340.00 CON PERFORADO METÁLICO \$ 19,205.00</p>	<p>CON PANEL \$ 23,380.00 CON PERFORADO METÁLICO \$ 22,040.00</p>	
<p>Góndola metálica de 460 x 91 x 152 cm. Con dos cabeceras y 3 módulos centrales de 122 cm. Con panel ranurado o perforado metálico en cabeceras y laterales para colocar ganchos blister o cualquier tipo de accesorio (No incluidos). Fabricada en lámina negra y pintada al horno en color blanco. (Cabecera de 50 cm.)</p>	<p>CON PANEL \$ 25,770.00 CON PERFORADO METÁLICO \$ 23,890.00</p>	<p>CON PANEL \$ 29,630.00 CON PERFORADO METÁLICO \$ 27,480.00</p>	
<p>Góndola metálica de 580 x 91 x 152 cm. Con dos cabeceras y 4 módulos centrales de 122 cm. Con panel ranurado o perforado metálico en cabeceras y laterales para colocar ganchos blister o cualquier tipo de accesorio (No incluidos). Fabricada en lámina negra y pintada al horno en color blanco. (Cabecera de 50 cm.)</p>	<p>CON PANEL \$ 31,195.00 CON PERFORADO METÁLICO \$ 28,580.00</p>	<p>CON PANEL \$ 35,830.00 CON PERFORADO METÁLICO \$ 32,855.00</p>	
<p>Góndola metálica de 718 x 91 x 152 cm. Con dos cabeceras y 5 módulos centrales de 122 cm. Con panel ranurado o perforado metálico en cabeceras y laterales para colocar ganchos blister o cualquier tipo de accesorio (No incluidos). Fabricada en lámina negra y pintada al horno en color blanco. (Cabecera de 50 cm.)</p>	<p>CON PANEL \$ 36,625.00 CON PERFORADO METÁLICO \$ 33,265.00</p>	<p>CON PANEL \$ 42,115.00 CON PERFORADO METÁLICO \$ 38,250.00</p>	

MUEBLES MODULARES MEXICANOS

ALVARO OBREGÓN No. 11; MUÑOZ DE DOMINGO ARENAS TLAXCALA, C. P. 90420;

TEL. 01222-1294764 01241 4151054 CEL. 22 26 61 41 36

<https://www.mostradoresvitrinasestantes.com/>

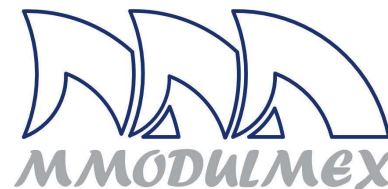

<p>Góndola metálica de 220 x 91 x 182 cm. Con dos cabeceras y un módulo central de 122 cm. Con panel ranurado o perforado metálico en cabeceras y laterales para colocar ganchos blíster o cualquier tipo de accesorio (No incluidos). Fabricada en lámina negra y pintada al horno en color blanco. (Cabecera de 50 cm.)</p>	<p>CON PANEL \$ 15,492.00 CON PERFORADO METÁLICO \$ 15,025.00</p>	<p>CON PANEL \$ 17,810.00 CON PERFORADO METÁLICO \$ 17,565.00</p>	
<p>Góndola metálica de 340 x 91 x 182 cm. Con dos cabeceras y 2 módulos centrales de 122 cm. Con panel ranurado o perforado metálico en cabeceras y laterales para colocar ganchos blíster o cualquier tipo de accesorio (No incluidos). Fabricada en lámina negra y pintada al horno en color blanco. (Cabecera de 50 cm.)</p>	<p>CON PANEL \$ 21,410.00 CON PERFORADO METÁLICO \$ 19,875.00</p>	<p>CON PANEL \$ 24,590.00 CON PERFORADO METÁLICO \$ 22,880.00</p>	
<p>Góndola metálica de 460 x 91 x 182 cm. Con dos cabeceras y 3 módulos centrales de 122 cm. Con panel ranurado o perforado metálico en cabeceras y laterales para colocar ganchos blíster o cualquier tipo de accesorio (No incluidos). Fabricada en lámina negra y pintada al horno en color blanco. (Cabecera de 50 cm.)</p>	<p>CON PANEL \$ 27,895.00 CON PERFORADO METÁLICO \$ 24,745.00</p>	<p>CON PANEL \$ 31,420.00 CON PERFORADO METÁLICO \$ 28,445.00</p>	
<p>Góndola metálica de 580 x 91 x 182 cm. Con dos cabeceras y 4 módulos centrales de 122 cm. Con panel ranurado o perforado metálico en cabeceras y laterales para colocar ganchos blíster o cualquier tipo de accesorio (No incluidos). Fabricada en lámina negra y pintada al horno en color blanco. (Cabecera de 50 cm.)</p>	<p>CON PANEL \$ 33,255.00 CON PERFORADO METÁLICO \$ 29,610.00</p>	<p>CON PANEL \$ 38,235.00 CON PERFORADO METÁLICO \$ 33,960.00</p>	
<p>Góndola metálica de 700 x 91 x 182 cm. Con dos cabeceras y 5 módulos centrales de 122 cm. Con panel ranurado o perforado metálico en cabeceras y laterales para colocar ganchos blíster o cualquier tipo de accesorio (No incluidos). Fabricada en lámina negra y pintada al horno en color blanco. (Cabecera de 50 cm.)</p>	<p>CON PANEL \$ 39,175.00 CON PERFORADO METÁLICO \$ 34,475.00</p>	<p>CON PANEL \$ 44,980.00 CON PERFORADO METÁLICO \$ 39,650.00</p>	
<p>Góndola metálica de 220 x 91 x 210 cm. Con dos cabeceras y un módulo central de 122 cm. Con panel ranurado o perforado metálico en cabeceras y laterales para colocar ganchos blíster o cualquier tipo de accesorio (No incluidos). Fabricada en lámina negra y pintada al horno en color blanco. (Cabecera de 50 cm.)</p>	<p>CON PANEL \$ 16,595.00 CON PERFORADO METÁLICO \$ 17,570.00</p>	<p>CON PANEL \$ 19,075.00 CON PERFORADO METÁLICO \$ 18,440.00</p>	
<p>Góndola metálica de 340 x 91 x 210 cm. Con dos cabeceras y 2 módulos centrales de 122 cm. Con panel ranurado o perforado metálico en cabeceras y laterales para colocar ganchos blíster o cualquier tipo de accesorio (No incluidos). Fabricada en lámina negra y pintada al horno en color blanco. (Cabecera de 50 cm.)</p>	<p>CON PANEL \$ 23,465.00 CON PERFORADO METÁLICO \$ 21,250.00</p>	<p>CON PANEL \$ 26,980.00 CON PERFORADO METÁLICO \$ 24,440.00</p>	

MUEBLES MODULARES MEXICANOS

ALVARO OBREGÓN No. 11; MUÑOZ DE DOMINGO ARENAS TLAXCALA, C. P. 90420;

TEL. 01222-1294764 01241 4151054 CEL. 22 26 61 41 36

<https://www.mostradoresvitrinasestantes.com/>

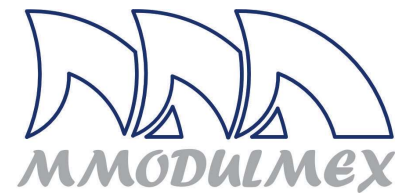

<p>Góndola metálica de 460 x 91 x 210 cm. Con dos cabeceras y 3 módulos centrales de 122 cm. Con panel ranurado o perforado metálico en cabeceras y laterales para colocar ganchos blister o cualquier tipo de accesorio (No incluidos). Fabricada en lámina negra y pintada al horno en color blanco. (Cabecera de 50 cm.)</p>	<p>CON PANEL \$ 30,345.00 CON PERFORADO METÁLICO \$ 26,475.00</p>	<p>CON PANEL \$ 34,895.00 CON PERFORADO METÁLICO \$ 30,435.00</p>	
<p>Góndola metálica de 580 x 91 x 210 cm. Con dos cabeceras y 4 módulos centrales de 122 cm. Con panel ranurado o perforado metálico en cabeceras y laterales para colocar ganchos blister o cualquier tipo de accesorio (No incluidos). Fabricada en lámina negra y pintada al horno en color blanco. (Cabecera de 50 cm.)</p>	<p>CON PANEL \$ 37,210.00 CON PERFORADO METÁLICO \$ 31,750.00</p>	<p>CON PANEL \$ 42,775.00 CON PERFORADO METÁLICO \$ 36,550.00</p>	

GONDOLAS METÁLICAS A PARED o CABECERAS DE GÓNDOLAS CENTRALES; PUEDEN FABRICARSE CON ENTREPAÑOS DE LÁMINA O PARRILLAS DE ALAMBRE POR EL MISMO PRECIO... CON RESPALDO DE PERFOCEL DE MDF.

MAX	LUXO		
	MAX	LUXO	
<p>Góndola metálica de pared autosustentable de 91 x 50 x 135 cm. Con base y 3 entrepaños. Fabricada en lámina negra y pintada al horno en color blanco. Lleva respaldo de perfocel.</p>	\$ 6,035.00	\$ 7,120.00	
<p>Góndola metálica de pared autosustentable de 91 x 50 x 152 cm. Con base y 3 entrepaños. Fabricada en lámina negra y pintada al horno en color blanco. Lleva respaldo de perfocel.</p>	\$ 6,375.00	\$ 7,525.00	
<p>Góndola metálica de pared autosustentable de 91 x 50 x 182 cm. Con base y 4 entrepaños. Fabricada en lámina negra y pintada al horno en color blanco. Lleva respaldo de perfocel.</p>	\$ 7,180.00	\$ 8,540.00	
<p>Góndola metálica de pared autosustentable de 91 x 50 x 210 cm. Con base y 5 entrepaños. Fabricada en lámina negra y pintada al horno en color blanco. Lleva respaldo de perfocel.</p>	\$ 8,645.00	\$ 10,205.00	
<p>Góndola metálica de pared autosustentable de 120 x 50 x 152 cm. Con base y 3 entrepaños. Fabricada en lámina negra y pintada al horno en color blanco. Lleva respaldo de perfocel.</p>	\$ 6,790.00	\$ 8,010.00	

MUEBLES MODULARES MEXICANOS

ALVARO OBREGÓN No. 11; MUÑOZ DE DOMINGO ARENAS TLAXCALA, C. P. 90420;

TEL. 01222-1294764 01241 4151054 CEL. 22 26 61 41 36

<https://www.mostradoresvitrinasestantes.com/>

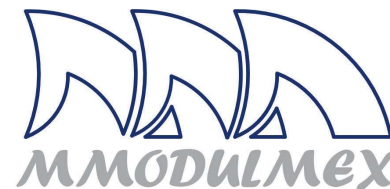

Góndola metálica de pared autosustentable de 120 x 50 x 182 cm. Con base y 4 entrepaños. Fabricada en lámina negra y pintada al horno en color blanco. Lleva respaldo de perfocel.	\$ 7,950.00	\$ 9,370.00	
Góndola metálica de pared autosustentable de 120 x 50 x 210 cm. Con base y 5 entrepaños. Fabricada en lámina negra y pintada al horno en color blanco. Lleva respaldo de perfocel.	\$ 8,975.00	\$ 10,610.00	
Góndola metálica esquinera de 90° de pared autosustentable de 104 x 36 x 152 cm. Con base y 3 entrepaños. Fabricada en lámina negra y pintada al horno en color blanco. Lleva respaldo de perfocel.	\$ 5,465.00	\$ 6,460.00	
Góndola metálica esquinera de 90° de pared autosustentable de 104 x 36 x 182 cm. Con base y 4 entrepaños. Fabricada en lámina negra y pintada al horno en color blanco. Lleva respaldo de perfocel.	\$ 6,165.00	\$ 7,270.00	
Góndola metálica esquinera de 90° de pared autosustentable de 104 x 36 x 210 cm. Con base y 5 entrepaños. Fabricada en lámina negra y pintada al horno en color blanco. Lleva respaldo de perfocel.	\$ 6,870.00	\$ 9,265.00	
Góndola metálica esquinera de 90° de pared autosustentable de 104 x 36 x 240 cm. Con base y 6 entrepaños. Fabricada en lámina negra y pintada al horno en color blanco. Lleva respaldo de perfocel.	\$ 7,580.00	\$ 8,950.00	

MÓDULOS INICIALES Y ADICIONALES DE GÓNDOLAS METALICAS CENTRALES CON DIVISIONES DE PERFOCEL DE MDF.

	MAX	LUXO	
Módulo de góndola central de 91 x 91 x 135 cm. con base y 3 entrepaños por lado. Fabricada en lámina negra y pintada al horno en color blanco. Lleva respaldo de perfocel de madera.	INICIAL \$ 9,185.00 ADICIONAL \$ 7,950.00	INICIAL \$ 10,875.00 ADICIONAL \$ 9,380.00	
Módulo de góndola central de 91 x 91 x 152 cm. con base y 3 entrepaños por lado. Fabricada en lámina negra y pintada al horno en color blanco. Lleva respaldo de perfocel de madera.	INICIAL \$ 9,350.00 ADICIONAL \$ 8,085.00	INICIAL \$ 11,020.00 ADICIONAL \$ 9,545.00	
Módulo de góndola central de 91 x 91 x 182 cm. con base y 4 entrepaños por lado. Fabricada en lámina negra y pintada al horno en color blanco. Lleva respaldo de perfocel de madera.	INICIAL \$ 11,015.00 ADICIONAL \$ 9,710.00	INICIAL \$ 12,999.00 ADICIONAL \$ 11,460.00	

MUEBLES MODULARES MEXICANOS

ALVARO OBREGÓN No. 11; MUÑOZ DE DOMINGO ARENAS TLAXCALA, C. P. 90420;

TEL. 01222-1294764 01241 4151054 CEL. 22 26 61 41 36

<https://www.mostradoresvitrinasestantes.com/>

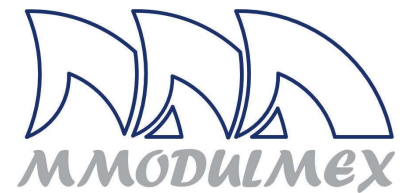

Módulo de góndola central de 91 x 91 x 210 cm. con base y 5 entrepaños por lado. Fabricada en lámina negra y pintada al horno en color blanco. Lleva respaldo de perfocel de madera.	INICIAL \$ 12,730.00 ADICIONAL \$ 11,345.00	INICIAL \$ 15,015.00 ADICIONAL \$ 13,390.00	
Módulo de góndola central de 120 x 91 x 135 cm. con base y 3 entrepaños por lado. Fabricada en lámina negra y pintada al horno en color blanco. Lleva respaldo de perfocel de madera.	INICIAL \$ 9,965.00 ADICIONAL \$ 8,720.00	INICIAL \$ 11,755.00 ADICIONAL \$ 10,290.00	
Módulo de góndola central de 120 x 91 x 152 cm. con base y 3 entrepaños por lado. Fabricada en lámina negra y pintada al horno en color blanco. Lleva respaldo de perfocel de madera.	INICIAL \$ 10,125.00 ADICIONAL \$ 8,855.00	INICIAL \$ 11,940.00 ADICIONAL \$ 10,450.00	
Módulo de góndola central de 120 x 91 x 182 cm. con base y 4 entrepaños por lado. Fabricada en lámina negra y pintada al horno en color blanco. Lleva respaldo de perfocel de madera.	INICIAL \$ 11,985.00 ADICIONAL \$ 10,655.00	INICIAL \$ 14,145.00 ADICIONAL \$ 12,570.00	
Módulo de góndola central de 120 x 91 x 210 cm. con base y 5 entrepaños por lado. Fabricada en lámina negra y pintada al horno en color blanco. Lleva respaldo de perfocel de madera.	INICIAL \$ 13,840.00 ADICIONAL \$ 12,450.00	INICIAL \$ 16,320.00 ADICIONAL \$ 14,640.00	
Módulo de góndola central de 120 x 91 x 240 cm. con base y 5 entrepaños por lado. Fabricada en lámina negra y pintada al horno en color blanco. Lleva respaldo de perfocel de madera.	INICIAL \$ 14,110.00 ADICIONAL \$ 12,585.00	INICIAL \$ 16,650.00 ADICIONAL \$ 14,885.00	

GONDOLAS A PARED O CABECERAS DE GÓNDOLAS CENTRALES CON PANEL RANURADO O CON PERFORADO METÁLICO CAL. 24 ... También Puede cotizarse en perforado metálico más grueso (cal. 22 y 20)

	MAX	LUXO	
Góndola metálica de pared o cabecera de góndola central de 90 x 50 x 135 cm. Con base de lámima y respaldo de panel ranurado o perforado metálico cal. 22 . Fabricada en lámina negra y pintada al horno en color blanco. NO incluye accesorios	PANEL R. \$ 4,040.00 PERFORADO \$ 4,430.00		
Góndola metálica de pared o cabecera de góndola central de 90 x 50 x 152 cm. Con base de lámima y respaldo de panel ranurado o perforado metálico cal. 22 . Fabricada en lámina negra y pintada al horno en color blanco.No incluye accesorios	PANEL R. \$ 4,300.00 PERFORADO \$ 4,590.00		



MUEBLES MODULARES MEXICANOS

ALVARO OBREGÓN No. 11; MUÑOZ DE DOMINGO ARENAS TLAXCALA, C. P. 90420;

TEL. 01222-1294764 01241 4151054 CEL. 22 26 61 41 36

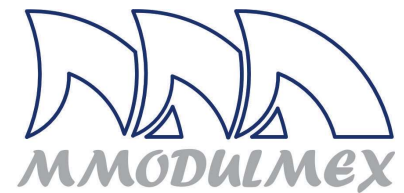
<https://www.mostradoresvitrinasestantes.com/>

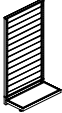
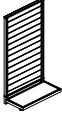
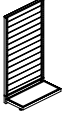
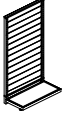
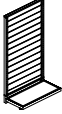
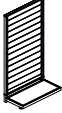

<i>Góndola metálica de pared o cabecera de góndola central de 90 x 50 x 182 cm. Con base de lámima y respaldo de panel ranurado o perforado metálico cal. 22 . Fabricada en lámina negra y pintada al horno en color blanco. NO incluye accesorios</i>	PANEL R. \$ 4,775.00 PERFORADO \$ 4,880.00		
<i>Góndola metálica de pared o cabecera de góndola central de 90 x 50 x 210 cm. Con base de lámima y respaldo de panel ranurado o perforado metálico cal. 22 . Fabricada en lámina negra y pintada al horno en color blanco. NO incluye accesorios</i>	PANEL R. \$ 5,020.00 PERFORADO \$ 5,190.00		
<i>Góndola metálica de pared o cabecera de góndola central de 90 x 50 x 240 cm. Con base de lámima y respaldo de panel ranurado o perforado metálico cal. 22 . Fabricada en lámina negra y pintada al horno en color blanco. NO incluye accesorios</i>	PANEL R. \$ 5,195.00 PERFORADO \$ 5,555.00		
<i>Góndola metálica de pared o cabecera de góndola central de 120 x 50 x 135 cm. Con base de lámima y respaldo de panel ranurado o perforado metálico cal. 22 . Fabricada en lámina negra y pintada al horno en color blanco. NO incluye accesorios</i>	PANEL R. \$ 5,580.00 PERFORADO \$ 5,990.00		
<i>Góndola metálica de pared o cabecera de góndola central de 120 x 50 x 152 cm. Con base de lámima y respaldo de panel ranurado o perforado metálico cal. 22 . Fabricada en lámina negra y pintada al horno en color blanco. NO incluye accesorios</i>	PANEL R. \$ 4,610.00 PERFORADO \$ 5,170.00		
<i>Góndola metálica de pared o cabecera de góndola central de 120 x 50 x 182 cm. Con base de lámima y respaldo de panel ranurado o perforado metálico cal. 22 . Fabricada en lámina negra y pintada al horno en color blanco. NO incluye accesorios</i>	PANEL R. \$ 4,920.00 PERFORADO \$ 5,202.00		
<i>Góndola metálica de pared o cabecera de góndola central de 120 x 50 x 210 cm. Con base de lámima y respaldo de panel ranurado o perforado metálico cal. 22 . Fabricada en lámina negra y pintada al horno en color blanco. NO incluye accesorios</i>	PANEL R. \$ 5,345.00 PERFORADO \$ 5,960.00		
<i>Góndola metálica de pared o cabecera de góndola central de 120 x 50 x 240 cm. Con base de lámima y respaldo de panel ranurado o perforado metálico cal. 22 . Fabricada en lámina negra y pintada al horno en color blanco. NO incluye accesorios</i>	PANEL R. \$ 5,570.00 PERFORADO \$ 6,425.00		

MUEBLES MODULARES MEXICANOS

ALVARO OBREGÓN No. 11; MUÑOZ DE DOMINGO ARENAS TLAXCALA, C. P. 90420;

TEL. 01222-1294764 01241 4151054 CEL. 22 26 61 41 36

<https://www.mostradoresvitrinasestantes.com/>

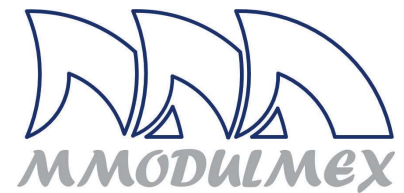

POSTES Y ENTREPAÑOS PARA EL ARMADO DE GÓNDOLAS SENCILLAS PARA EMPOTRAR AL MURO. (SE REQUIEREN DOS POSTES MÍNIMO PARA PODER ARMAR UNA PIEZA Y LA CANTIDAD DE ENTREPAÑOS QUE DESEE)

	CAL. 14 Y MAX	CAL 12 Y LUXO	
Poste cremallera para empotrar al muro de lámina cal 12 de 152 cm. pintado al horno; color a elegir.	\$ 560.00	\$ 739.00	
Poste cremallera para empotrar al muro de lámina cal 12 de 182 cm. pintado al horno; color a elegir.	\$ 590.00	\$ 817.00	
Poste cremallera para empotrar al muro de lámina cal 12 de 210 cm. pintado al horno; color a elegir.	\$ 685.00	\$ 1061.00	
Poste cremallera para empotrar al muro de lámina cal 12 de 240 cm. pintado al horno; color a elegir.	\$ 785.00	\$ 1083.00	
Entrepaño de parrilla de alambre con ménsulas metálicas cal. 12 pintadas al horno. Con medidas de 91 x 43 cm.	\$ 740.00	\$ 970.00	
Entrepaño de parrilla de alambre con ménsulas metálicas cal. 12 pintadas al horno. Con medidas de 120 x 43 cm.	\$ 827.00	\$ 880.00	
Entrepaño metálico con ménsulas cal. 14 pintadas al horno. Con medidas de 91 x 43 cm.	\$ 740.00	\$ 790.00	
Entrepaño metálico con ménsulas cal. 14 pintadas al horno. Con medidas de 120 x 43 cm.	\$ 827.00	\$ 880.00	
Entrepaño de parrilla de alambre con ménsulas metálicas cal. 12 pintadas al horno. Con medidas de 91 x 33 cm.	\$ 685.00	\$ 735.00	
Entrepaño de parrilla de alambre con ménsulas metálicas cal. 12 pintadas al horno. Con medidas de 120 x 33 cm.	\$ 755.00	\$ 805.00	
Entrepaño metálico con ménsulas cal. 12 pintadas al horno. Con medidas de 91 x 33 cm.	\$ 685.00	\$ 735.00	
Entrepaño metálico con ménsulas cal. 12 pintadas al horno. Con medidas de 120 x 33 cm.	\$ 755.00	\$ 805.00	
Góndola sencilla para EMPOTRAR, de 120 x 45 x 152 cm. cuenta con dos postes para atornillar a la pared y 4 entrepaños. (SIN INSTALACION) No incluye taquetes ni tornillos.	SUMAR ELEMENTOS	SUMAR ELEMENTOS	
Góndola sencilla para EMPOTRAR, de 120 x 45 x 182 cm. cuenta con dos postes para atornillar a la pared y 5 entrepaños. (SIN INSTALACION) No incluye taquetes ni tornillos.	SUMAR ELEMENTOS	SUMAR ELEMENTOS	
Góndola sencilla para EMPOTRAR, de 120 x 45 x 210 cm. cuenta con dos postes para atornillar a la pared y 6 entrepaños. (SIN INSTALACION) No incluye taquetes ni tornillos.	SUMAR ELEMENTOS	SUMAR ELEMENTOS	
Góndola sencilla para EMPOTRAR de 90 x 45 x 152 cm. cuenta con dos postes para atornillar a la pared y 4 entrepaños. (SIN INSTALACION) No incluye taquetes ni tornillos.	SUMAR ELEMENTOS	SUMAR ELEMENTOS	



MUEBLES MODULARES MEXICANOS





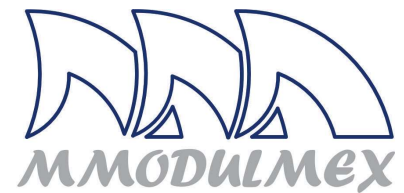

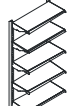
ALVARO OBREGÓN No. 11; MUÑOZ DE DOMINGO ARENAS TLAXCALA, C. P. 90420;

TEL. 01222-1294764 01241 4151054 CEL. 22 26 61 41 36

<https://www.mostradoresvitrinasestantes.com/>

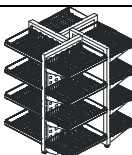

<p>Góndola sencilla para EMPOTRAR, de 90 x 45 x 182 cm. cuenta con dos postes para atornillar a la pared y 5 entrepaños. (SIN INSTALACION) No incluye taquetes ni tornillos.</p>	<p>SUMAR ELEMENTOS</p>	<p>SUMAR ELEMENTOS</p>	
<p>Góndola sencilla para EMPOTRAR, de 90 x 45 x 210 cm. cuenta con dos postes para atornillar a la pared y 6 entrepaños. (SIN INSTALACION) No incluye taquetes ni tornillos.</p>	<p>SUMAR ELEMENTOS</p>	<p>SUMAR ELEMENTOS</p>	

GÓNDOLAS METÁLICAS SUASTICAS			
<p>Góndola suástica metálica de 120 x 120 x 135 cm. Con 4 entrepaños por lado. Fabricada en lámina negra en cal. 11, 14, 20 y 22 y pintada al horno en color blanco.</p>		<p>\$ 16,990.00</p>	
<p>Góndola suástica metálica de 120 x 120 x 135 cm. Con 4 canastillas por porta precio al frente cada una. Fabricada en lámina negra en cal. 11, 14, 20 y 22 y pintada al horno en color blanco.</p>		<p>\$ 16,990.00</p>	
EXHIBIDORES PARA PRODUCTOS LIGEROS COMO BOTANAS, FRITURAS Y GALLETAS			
<p>Mueble exhibidor con medidas generales de 100 x 40 x 155 cm. de alto, con 5 parrillas de alambre. Las parrillas fabricadas en alambre cal. 11 y 3/16" con soporte de perfil cuadrado de 1" cal. 16. Protegido con pintura electrostática horneada con colores a elección del cliente.</p>		<p>\$ 4,390.00 Con ruedas \$ 300.00 más</p>	
<p>Mueble exhibidor con medidas generales de 100 x 40 x 180 cm. de alto, con 6 parrillas de alambre. Las parrillas fabricadas en alambre cal. 11 y 3/16" con soporte de perfil cuadrado de 1" cal. 16. Protegido con pintura electrostática horneada con colores a elección del cliente.</p>		<p>\$ 4,875.00 Con ruedas \$ 300.00</p>	

MUEBLES MODULARES MEXICANOS

ALVARO OBREGÓN No. 11; MUÑOZ DE DOMINGO ARENAS TLAXCALA, C. P. 90420;
TEL. 01222-1294764 01241 4151054 CEL. 22 26 61 41 36
<https://www.mostradoresvitrinasestantes.com/>

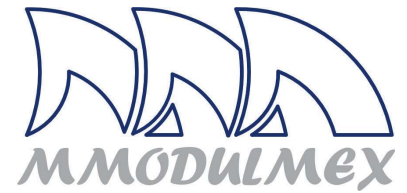

ANAQUELES DE CARGA LIGERA Y RACKS DE CARGA SEMIPESADA Y PESADA.



MUEBLES MODULARES MEXICANOS

ALVARO OBREGÓN No. 11; MUÑOZ DE DOMINGO ARENAS TLAXCALA, C. P. 90420;

TEL. 01222-1294764 01241 4151054 CEL. 22 26 61 41 36

<https://www.mostradoresvitrinasestantes.com/>

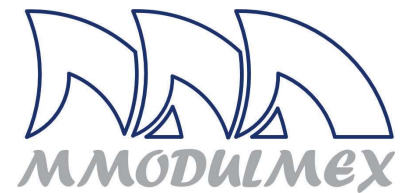

<p>Anaqueles tipo esqueleto... Tenemos entrepaños de 85, 91 y 100 cm. de largo por 30, 45 y 60 cm. de ancho (9 combinaciones de medidas) en Cal. 18, 20, 22, 24 y 26 ; Los postes en Cal. 14 de 180 cm., 221 cm., 240 cm. y 305 cm. de largo. El armado es con tornillo galvanizado de 1/4 " x 1/2 " .</p>	<p>SOLICITE PRECIO DE ACUERDO A MEDIDA REQUERIDA</p>		
<p>RACK DE CARGA PESADA O INDUSTRIAL: Para poder cotizar, es importante saber las medidas y cantidad de entrepaños o niveles... Están compuestas por marcos, vigas y entrepaños y tenemos de las siguientes medidas: **Marcos de 80, 101 y 120 cm. de ancho y de 180, 221, 244, 305, 455, 545, 610, 706 Y 760 cm. de alto y otras alturas. **Las vigas o largueros de 7.5, 10 Y 14 Cm.. de altura o peralte y de 154, 183, 221 y 244, 274 y 305 cm. de largo. ** También es importante saber de qué material quiere los entrepaños: Metálicos, de tabloncillos de pino o mallas metálicas.</p>			
<p>RACK DE CARGA SEMIPESADA: Para poder cotizar, es importante saber las medidas y cantidad de entrepaños o niveles... Están compuestas por marcos, vigas y entrepaños y tenemos de las siguientes medidas: **Marcos de 45, 60 y 80 cm. de ancho y de 180, 221, 244, 305 y 405 cm. de alto. **Las vigas o largueros de 90, 122, 150, 183, 221 y 244 cm. de largo. ** También es importante saber que tipo de material requiere para la plataforma o entrepaños... madera de pino o que sea metálica.</p>			

MUEBLES PARA FRUTAS Y VERDURAS

<p>Mueble para frutas y verduras con soporte de estructura metálica pintada al horno; y tarima con inclinación variable de madera de pino barnizada. Dimensiones generales de 120 x 60 x 70 cm.</p>	<p>\$ 4,815.00</p>	
<p>Mueble para frutas y verduras con soporte de estructura metálica pintada al horno; y 3 tarimas inclinadas de madera de pino barnizada. Dimensiones generales de 120 x 60 x 180 cm.</p>	<p>\$ 7,040.00</p>	
<p>Mueble para frutas y verduras con soporte de estructura metálica pintada al horno; y tarima con inclinación variable y tarima deslizable de madera de pino barnizada. Dimensiones generales de 120 x 80 x 120 cm.</p>	<p>\$ 7,335.00</p>	
<p>Mueble para frutas y verduras con dimensiones generales de 140 x 60 x 150 cm. con 3 tarimas inclinadas; fabricada en estructura metálica y protegida con pintura electrostática horneada; cuenta con rodajas reforzadas. EN UNA SOLA PIEZA O DESARMABLE.</p>	<p>CON RUEDAS \$ 7,880.00 SIN RUEDAS \$ 6,670.00</p>	

MUEBLES MODULARES MEXICANOS

ALVARO OBREGÓN No. 11; MUÑOZ DE DOMINGO ARENAS TLAXCALA, C. P. 90420;

TEL. 01222-1294764 01241 4151054 CEL. 22 26 61 41 36

<https://www.mostradoresvitrinasestantes.com/>

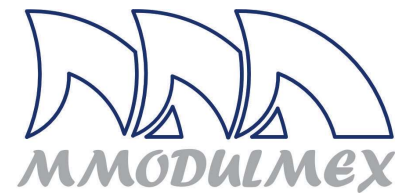

<p>Mueble para frutas y verduras con dimensiones generales de 140 x 60 x 150 cm. con 4 tarimas inclinadas; fabricada en estructura metálica y protegida con pintura electrostática horneada; cuenta con rodajas reforzadas. EN UNA SOLA PIEZA O DESARMABLE.</p>		<p>CON RUEDAS \$ 8,715.00 SIN RUEDAS \$ 7,340.00</p>	
<p>Mueble cabecera para frutas y verduras de 180 x 90 x 165 cm. con soporte de ptr cuadrado de 2" pintado al horno y con rodajas; y con exhibidor en cascada de 4 niveles fabricado en fibra de vidrio.</p>		<p>180 x 90 x 165 \$ 11,935.00 240 X 90 X 165 \$ 14,410.00</p>	

BANCAS, MESAS Y BARRAS



<p>Mesas de 2 plazas con estructura metálica de 1 ½" pintada al horno; asientos redondos con soporte de espuma y vinil y cubierta de aglomerado con laminado plástico con moldura T negra en el canto.</p>		<p>\$ 4,100.00</p>	
<p>Mesas de 2 plazas con estructura metálica cuadrada de 1 ½" pintada al horno; asientos redondos con soporte de espuma y vinil y respaldo con cubierta de aglomerado con laminado plástico con moldura T negra en el canto.</p>		<p>\$ 4,875.00</p>	

MUEBLES MODULARES MEXICANOS

ALVARO OBREGÓN No. 11; MUÑOZ DE DOMINGO ARENAS TLAXCALA, C. P. 90420;

TEL. 01222-1294764 01241 4151054 CEL. 22 26 61 41 36

<https://www.mostradoresvitrinasestantes.com/>

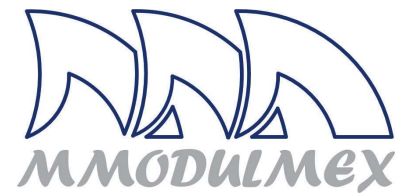

<p>Mesa de 4 plazas con medidas generales de 160 x 105 x 90 cm. con bancos de fibra de vidrio y cubierta de fibra de vidrio. La estructura de 3" protegida con pintura horneada en color negro.</p>		<p>\$ 6,990.00</p>	
<p>Mesas de 4 plazas con estructura metálica cuadrada de 1 ½" pintada al horno; asientos redondos con respaldo; la cubierta y los bancos de fibra de vidrio.</p>		<p>\$ 6,800.00</p>	
<p>Mesas de 4 plazas con estructura metálica cuadrada de 1 ½" pintada al horno; asientos de banca corrida de 110 x 30 cm. con cubierta de formica, y asientos en fibra de vidrio y</p>		<p>\$ 4,975.00</p>	
<p>Conjunto de mesa y 3 bancos periqueros; la mesa de 100 cm. de alto, con soporte de plato.</p>		<p>\$ 5,750.00</p>	
<p>Mesa con soporte de plato de hierro fundido y 3 sillas con respaldo; la mesa de 75 cm. de alto, Pintado al horno en color negro. La Cubierta forrada con formica y canto cubierto con Moldura T de PVC; los asientos de las sillas con espuma de poliuretano y forradas con vinil.</p>		<p>\$ 5,940.00</p>	
<p>Barra de 240 x 105 x 40 cm. con 4 postes para empotrar al piso y 4 bancos periqueros sueltos. El asiento de los bancos con espuma de poliuretano y forrados con vinil; su estructura y soportes de la cubierta metálicos y pintados al horno en color negro.</p>		<p>\$ 6,955.00</p>	
<p>Mesa de 70 cm. de diámetro con patas de cruceta, con 4 bancos empotrables al piso. Los bancos con respaldo y los asientos y cubierta de mesa en fibra de vidrio.</p>		<p>\$ 6,740.00</p>	
<p>Mesa de 70 cm. de diámetro con base de disco, con 4 bancos empotrables al piso. Los bancos sin respaldo y los asientos y cubierta de mesa en fibra de vidrio.</p>		<p>\$ 5,720.00</p>	
<p>Mesa de 70 cm. de diámetro con base de cruceta, con 4 sillas de respaldo alto. Los asientos y cubierta de mesa en fibra de vidrio.</p>		<p>\$ 6,870.00</p>	
<p>Barra de 240 cm. para empotrar al muro por medio de escuadras con 4 bancos de 45 cm. de alto sin respaldo para empotrar al piso. La cubierta de mdf forrada con formica y los bancos de fibra de vidrio.</p>		<p>\$ 5,520.00</p>	
<p>Barra de 240 cm. con 3 postes para empotrar al piso con 4 bancos empotrables de 45 cm. de alto y con respaldo. La cubierta de mdf forrada con formica y los bancos de fibra de vidrio.</p>		<p>\$ 5,960.00</p>	

MUEBLES MODULARES MEXICANOS

ALVARO OBREGÓN No. 11; MUÑOZ DE DOMINGO ARENAS TLAXCALA, C. P. 90420;

TEL. 01222-1294764 01241 4151054 CEL. 22 26 61 41 36

<https://www.mostradoresvitrinasestantes.com/>

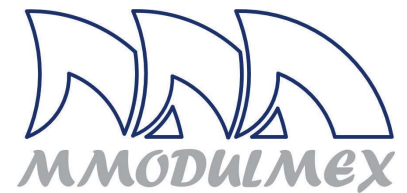

<p>Mesa de 120 cm. de diámetro de fibra de vidrio; con soporte metálico y base de disco, con 6 bancos sin respaldo y asientos de fibra de vidrio para empotrar al piso.</p>		<p>\$ 9,755.00</p>	
<p>Barra de 240 cm. para empotrar al muro por medio de escuadras con 4 sillas de respaldo alto. La cubierta de mdf forrada con formaica y los bancos de fibra de vidrio.</p>		<p>\$ 6,950.00</p>	
<p>Barra de 240 x 60 cm. con tres postes para empotrar al piso, con 8 bancos de 45 cm. de alto para fijar al piso, la cubierta de mdf forrada con formaica y los asientos de los bancos en fibra de vidrio.</p>		<p>\$ 11,215.00</p>	
<p>Mesa con base de cruceta de 60 c 60 x 75 cm. de alto con dos bancos de 45 cm. de alto para empotrar al piso. La cubierta y bancos de fibra de vidrio.</p>		<p>\$ 4,210.00</p>	
<p>Barra de 240 cm. para empotrar al piso, con 4 bancos de 45 cm. de alto sin respaldo para empotrar al piso. La cubierta de mdf forrada con formaica y los bancos de fibra de vidrio.</p>		<p>\$ 5,960.00</p>	
<p>Barra de 240 x 105 x 40 cm. con 3 postes para empotrar al piso y 4 bancos periqueros empotrados al piso. El asiento de los bancos de fibra de vidrio; y todos los soportes metálicos pintados al horno en color negro.</p>		<p>\$ 6,855.00</p>	
<p>Barra de 230 x 460 x 100 cm. con 6 postes para empotrar al piso y 8 bancos periqueros para empotrar al piso. El asiento de los bancos de fibra de vidrio; su estructura y soportes de la cubierta metálicos y pintados al horno en color negro.</p>		<p>\$ 12,935.00</p>	
<p>Barra de 480 x 105 x 40 cm. con 3 postes para empotrar al piso y 8 bancos periqueros empotrados al piso. El asiento de los bancos de fibra de vidrio; y todos los soportes metálicos pintados al horno en color negro.</p>		<p>\$ 12,790.00</p>	
<p>Barra de 200 cm. para empotrar al piso, con 3 bancos de 45 cm. de alto sin respaldo para empotrar al piso. La cubierta de mdf forrada con formaica y los bancos de fibra de vidrio.</p>		<p>\$ 5,690.00</p>	
<p>Mesa reforzada para comedor industrial, con medidas generales de 240 x 80 x 75 cm., fabricada en base de ptr cuadrado de 1 1/2" cal. 14 con pintura electrostática; la cubierta de mdf de 25 mm. forrada con formaica y los cantos con chapa cinta de 2 mm.</p>		<p>\$ 5,735.00</p>	
<p>Mesa reforzada para comedor industrial, con medidas generales de 240 x 80 x 75 cm., fabricada en base de ptr cuadrado de 1 1/2" cal. 14 con pintura electrostática; la cubierta de mdf de 25 mm. forrada con formaica postformada en los dos cantos largos.</p>		<p>\$ 6,940.00</p>	



MUEBLES MODULARES MEXICANOS

ALVARO OBREGÓN No. 11; MUÑOZ DE DOMINGO ARENAS TLAXCALA, C. P. 90420;



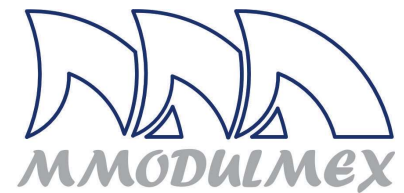

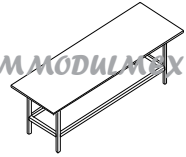
TEL. 01222-1294764 01241 4151054 CEL. 22 26 61 41 36

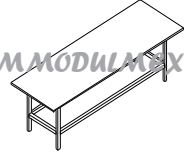
<https://www.mostradoresvitrinasestantes.com/>

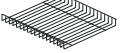
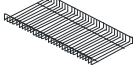

<p>Mesa reforzada para comedor industrial, con medidas generales de 180 x 80 x 75 cm., fabricada en base de ptr cuadrado de 1 ½" cal. 14 con pintura electrostática; la cubierta de mdf de 25 mm. forrada con formaica y los cantos con chapa cinta de 2 mm.</p>		<p>\$ 5,690.00</p>	
<p>Mesa reforzada para comedor industrial, con medidas generales de 180 x 80 x 75 cm., fabricada en base de ptr cuadrado de 1 ½" cal. 14 con pintura electrostática; la cubierta de mdf de 25 mm. forrada con formaica postformada en los dos cantos largos.</p>		<p>\$ 6,795.00</p>	

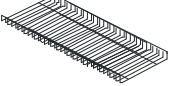
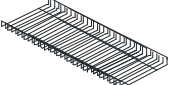
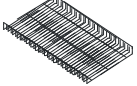
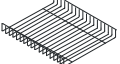
ACCESORIOS

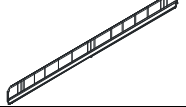
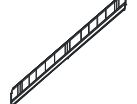
<p>Canastilla de mano de 42 x 32 x 23 cm. fabricada en alambre con acabado galvanizado.</p>		<p>\$ 267.00</p>	
<p>Canastillas de alambre para muebles de caja o góndola suástica de 30 x 26 x 5 cm. pintada al horno en color blanco.</p>		<p>\$ 225.00</p>	
<p>Canastillas de alambre para muebles de caja o góndola suástica de 59 x 26 x 5 cm. pintada al horno en color blanco.</p>		<p>\$ 262.00</p>	
<p>Canastillas de alambre para muebles de caja, panel ranurado o góndola suástica de 80 x 12 x 15 cm. pintada al horno en color blanco.</p>		<p>\$ 312.00</p>	
<p>Canastillas de alambre para muebles de caja, panel ranurado o góndola suástica de 99 x 35 x 5 cm. pintada al horno en color blanco.</p>		<p>\$ 365.00</p>	
<p>Canastillas de alambre para muebles de caja, panel ranurado o góndola suástica de 80 x 26 x 5 cm. pintada al horno en color blanco.</p>		<p>\$ 325.00</p>	
<p>Canastillas de alambre para góndola de panel ranurado de 75 x 35 x 5 cm. pintada al horno en color blanco.</p>		<p>\$ 346.00</p>	
<p>Canastillas de alambre para góndola de panel ranurado de 59 x 35 x 5 cm. pintada al horno en color blanco.</p>		<p>\$ 291.00</p>	
<p>Canastillas de alambre para mueble dulcero de 80 x 10 x 5 cm. pintada al horno en color blanco.</p>		<p>\$ 244.00</p>	
<p>Canastillas de alambre para muebles de caja, 56 x 10 x 5 cm. pintada al horno en color blanco.</p>		<p>\$ 215.00</p>	
<p>Frente para entrepaño de 120 x 10 cm. con porta precio; fabricado en alambre y lámina y pintado al horno en color blanco.</p>		<p>\$ 188.00</p>	
<p>Frente para entrepaño de 90 x 10 cm. con porta precio; fabricado en alambre y lámina y pintado al horno en color blanco.</p>		<p>\$ 149.00</p>	









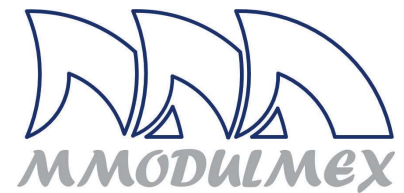

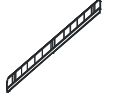
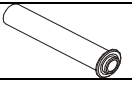

MUEBLES MODULARES MEXICANOS

ALVARO OBREGÓN No. 11; MUÑOZ DE DOMINGO ARENAS TLAXCALA, C. P. 90420;

TEL. 01222-1294764 01241 4151054 CEL. 22 26 61 41 36

<https://www.mostradoresvitrinasestantes.com/>



<i>Frente para entrepaño de 75 ó 60 x 10 cm. con porta precio; fabricado en alambre y lámina y pintado al horno en color blanco.</i>		\$ 155.00	
<i>Porta vaso para empotrar al frente del mueble. Capacidad de 150-950 ml.</i>		\$ 2,715.00	
<i>Canastilla con ruedas tipo europea con maneral extendible</i>	\$ 695.00		
<i>Canasta de mano de plástico con capacidad de 22 litros en colores rojo y azul</i>	\$ 170.00		
<i>Canastilla de alambazón de 22 litros de capacidad, acabado cromado con manijas protegidas con plástico rígido.</i>	\$ 255.00		
<i>Entrepaño de parrilla de alambre con ménsulas metálicas cal. 12 pintadas al horno. Con medidas de 91 x 43 cm.</i>	\$ 740.00		
<i>Entrepaño de parrilla de alambre con ménsulas metálicas cal. 12 pintadas al horno. Con medidas de 120 x 43 cm.</i>	\$ 720.00		
<i>Entrepaño metálico con ménsulas cal. 12 pintadas al horno. Con medidas de 91 x 43 cm.</i>	\$ 740.00		
<i>Entrepaño metálico con ménsulas cal. 12 pintadas al horno. Con medidas de 120 x 43 cm.</i>	\$ 820.00		
<i>Colgador cromado de 25 cm. de largo de alambre de 3/8" para colgar en barra para productos pesados como zapapicos, marros, prensas o herramienta.</i>	\$ 40.00		
<i>Gancho blíster cromado para carga pesada para colocar en barra,</i>	15 cm. \$ 22.00 20 cm. \$ 23.00 25 cm. \$ 24.00 30 cm. \$ 29.00		
<i>Candado para gancho blíster para 6 mm. de diámetro Llave para candado</i>	\$ 23.00 \$ 557.00		
<i>Gancho doble cromado con porta precio de plástico, para colocar en panel ranurado.</i>	20 Cm. \$ 38.00 25 Cm. \$ 41.00 30 Cm. 43.00		
<i>Frente de alambre para entrepaño, para evitar que productos de se caigan del entrepaño</i>	90 cm. SIN P.P. 120 cm. SIN P.P. 90 cm. CON P.P. 120 cm. CON P.P.	\$ 154.00 \$ 170.00 \$ 199.00 \$ 238.00	







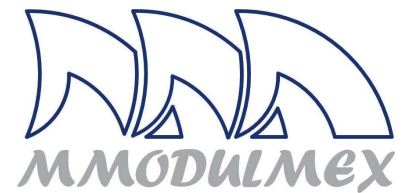

MUEBLES MODULARES MEXICANOS

ALVARO OBREGÓN No. 11; MUÑOZ DE DOMINGO ARENAS TLAXCALA, C. P. 90420;

TEL. 01222-1294764 01241 4151054 CEL. 22 26 61 41 36

<https://www.mostradoresvitrinasestantes.com/>



<p><i>Barra rectangular de 1 ½" x ½" que va colocada directamente a los postes de la góndola para colocar accesorios y soportar más peso que los ganchos que van colocados directamente al panel o perfocel. Pintada al horno en color blanco</i></p>	<p>90 cm. \$ 289.00 120 cm. \$ 331.00</p>		
<p><i>Gancho blíster en color blanco o cromado para colocar en panel ranurado.</i></p>	<p>15 cm. \$ 20.00 20 cm. \$ 22.00 25 cm. \$ 24.00 30 cm. \$ 26.00</p>		
<p><i>Gancho cromado para perfocel</i></p>	<p>15 cm. \$ 17.00 20 cm. \$ 18.00 25 cm. \$ 19.00 30 cm. \$ 21.00</p>		
<p><i>Canasta de alambre con medidas generales de 120 x 43 x 25 para productos a granel con conexiones de pvc, cintas, extensiones, etc. Fabricada en alambre y protegida con pintura electrostática horneada.</i></p>	<p>\$ 1,080.00</p>		
<p><i>Barra porta herramienta recta de perfil de 1 ½" x ½" de 40 cm. de largo. Protegida con pintura electrostática.</i></p>	<p>\$ 191.00</p>		
<p><i>Barra porta herramienta "U" de perfil de 1" x 1" de 40 cm. de largo. Protegida con pintura electrostática.</i></p>	<p>\$ 259.00</p>		
<p><i>Cremallera cromada fabricada en lámina cal. 14 con medigas generales de 1.8 x 1 x 240 cm.</i></p>	<p>\$ 176.00</p>		

CONTAMOS CON UNA GRAN CANTIDAD DE GANCHOS, BARRAS, MÉNSULAS, Y DEMAS ACCESORIOS PARA LA EXHIBICIÓN EN SU NEGOCIO...

MUEBLES MODULARES MEXICANOS

ALVARO OBREGÓN No. 11; MUÑOZ DE DOMINGO ARENAS TLAXCALA, C. P. 90420;
TEL. 01222-1294764 01241 4151054 CEL. 22 26 61 41 36
<https://www.mostradoresvitrinasestantes.com/>

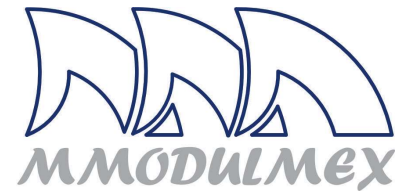

MUEBLES MODULARES MEXICANOS

ALVARO OBREGÓN No. 11; MUÑOZ DE DOMINGO ARENAS TLAXCALA, C. P. 90420;

TEL. 01222-1294764 01241 4151054 CEL. 22 26 61 41 36

<https://www.mostradoresvitrinasestantes.com/>

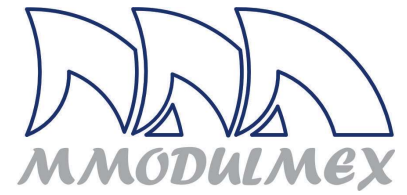

MUEBLES MODULARES MEXICANOS

ALVARO OBREGÓN No. 11; MUÑOZ DE DOMINGO ARENAS TLAXCALA, C. P. 90420;

TEL. 01222-1294764 01241 4151054 CEL. 22 26 61 41 36

<https://www.mostradoresvitrinasestantes.com/>

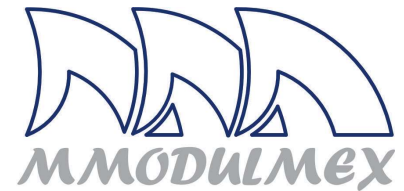

RECOMENDAMOS A NUESTROS CLIENTES ADQUIRIR MUEBLES CON CUBIERTAS Y MOLDURAS POSTFORMADAS, PORQUE SON MÁS ESTÉTICOS Y RESISTENTES, SIN EMBARGO, TAMBIÉN OFRECEMOS MUEBLES CON CANTOS RECTOS QUE SON MÁS ECONÓMICOS, PERO SU RESISTENCIA ES MENOR... DECIDA ADECUADAMENTE AQUI SUS CARACTERÍSTICAS.



Las características de nuestros muebles que consideramos las hacen diferentes a los de nuestra competencia, son los siguientes:

1. Todas nuestras cubiertas, molduras de góndolas y tapas de zoclos de los muebles, van boleados y postformados a 180°, Evitando siempre usar cantos rectos, ya que estos se desprenden muy fácilmente. Los cantos postformados le dan una mejor estética y gran resistencia. El sustrato de las cubiertas es de fibra de madera de mediana densidad (MDF) Nosotros NO usamos aglomerados para las cubiertas.

TODOS NUESTROS MUEBLES TIPO "A" SON DE MDF EN LAS CUBIERTAS Y ZOCLO Y NO DE AGLOMERADO COMO NUESTRA COMPETENCIA.



2.- Cuando los muebles se fabrican en melamina, SIEMPRE usamos melaminas de dos caras; y chapeamos con PVC todos los cantos, visibles y no visibles, para dar mayor protección al mueble, sobre todo contra la absorción de humedad.

3.- Todos nuestros accesorios están pintados electrostáticamente y son horneados.

4.- Todos nuestros muebles llevan niveladores, para ajustarlos al desnivel del lugar, y para levantarlos del piso y protegerlos de la humedad.

5.- En el zoclo (parte baja) de todos los muebles usamos una protección de hule de PVC, para evitar que los muebles sean maltratados durante la limpieza del lugar, además de que garantizamos que no absorban agua. Utilizamos mdf para su fabricación que es un material cuya resistencia a la humedad se compara al triplay o a la madera maciza.

6.- Todos los muebles están armados con pijas de 2" y van forrados con formaica en sus terminaciones, de esta manera se garantiza un armado resistente.

OPCIONES DE TERMINADO EN CANTOS DE CUBIERTAS



CANTO RECTO

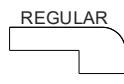

CANTOS POSTFORMADOS

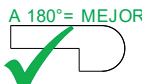

A 180°= MEJOR

... Y SOBRE TODO; CONTAMOS CON MAS DE 500 COLORES A ESCOGER EN MUEBLES TIPO "A"

¿¿ y a usted que le están vendiendo??

Solicite siempre le envíen especificaciones de los materiales con que le van a fabricar y cheque que realmente así se lo fabrican, y que no le vendan materiales de segunda. Lo barato sale caro !!!

PUEDE VISITARNOS EN NUESTROS SITIOS WEB O EN FACEBOOK

<https://www.mueblesdetiendasfarmaciasypapelerias.com/>

<https://www.facebook.com/tiendasoxxo>

MUEBLES MODULARES MEXICANOS

ALVARO OBREGÓN No. 11; MUÑOZ DE DOMINGO ARENAS TLAXCALA, C. P. 90420;

TEL. 01222-1294764 01241 4151054 CEL. 22 26 61 41 36

<https://www.mostradoresvitrinasestantes.com/>

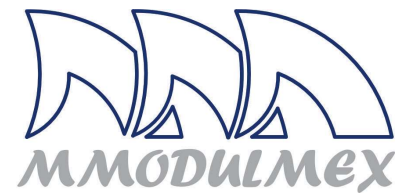

ESTANTERIA METÁLICA: *A diferencia de nuestra competencia, nosotros ofrecemos toda la gama de colores que existen en el mercado de pinturas electrostáticas horneadas; de esta manera usted solicita el color a su gusto o de acuerdo a las características de su negocio y no compra solamente lo que le ofrezcan.*



MUEBLES MODULARES MEXICANOS

ALVARO OBREGÓN No. 11; MUÑOZ DE DOMINGO ARENAS TLAXCALA, C. P. 90420;
TEL. 01222-1294764 01241 4151054 CEL. 22 26 61 41 36
<https://www.mostradoresvitrinasestantes.com/>

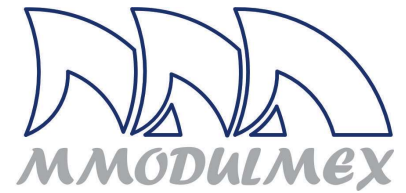

OBSERVACIONES:

- **A LOS PRECIOS HABRÁ QUE AGREGAR EL I. V. A.**
- *Los precios NO incluyen el flete e instalación; tendrá que cotizarse por separado)*
- *Solicitamos un 60 % de anticipo (Incluir 16% de I. V. A.) El saldo **ANTES** del embarque de los muebles.*
- *El cuerpo de los muebles de línea en madera es en color blanco; pero pueden fabricarse en cualquier color que elija el cliente, haciendo el ajuste de precio correspondiente.*
- *Para los muebles metálicos, EL COLOR VERDE MANZANA, tiene un cargo adicional del 4%, para los demás colores, puede elegir el color que desea sin cargo extra, siempre que sea un color liso; para acabados diferentes o texturizados, tendrá que cotizarse de acuerdo al tipo de pintura.*
- *Todos los muebles los fabricamos de acuerdo a las necesidades y gustos de nuestros clientes por lo que no tenemos muebles de stock. Y el tiempo de entrega puede ser desde 2 hasta 8 semanas, dependiendo de la cantidad de trabajo que tengamos al momento de su pedido.*

Esperando poder servirles en un futuro próximo, me reitero a sus órdenes para cualquier duda o comentario al respecto.

ATENTAMENTE



MUEBLES MODULARES MEXICANOS
ING. GUILLERMO GARCÍA
VENTAS

MUEBLES MODULARES MEXICANOS

ALVARO OBREGÓN No. 11; MUÑOZ DE DOMINGO ARENAS TLAXCALA, C. P. 90420;

TEL. 01222-1294764 01241 4151054 CEL. 22 26 61 41 36

<https://www.mostradoresvitrinasestantes.com/>

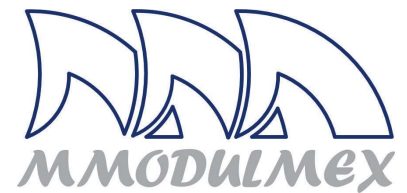

ALGUNAS CONFIGURACIONES QUE PUEDEN HACERSE CON NUESTROS MUEBLES DE LINEA (MUEBLES DE CAJA) (Puede solicitar la cotización por número de caja ó número de barra de café; estas son solo algunas propuestas, ya que las configuraciones y tamaños de estas áreas son prácticamente infinitas) las cajas 1, 5, 16 y 28 incluyen en el dibujo una vitrina que no se considerará en la cotización.

MÁS OPCIONES DE CONFIGURACIONES DE CAJA Y FAST FOOD EN EL SIGUIENTE SITIO:

<http://www.mostradoresvitrinasestantes.com>

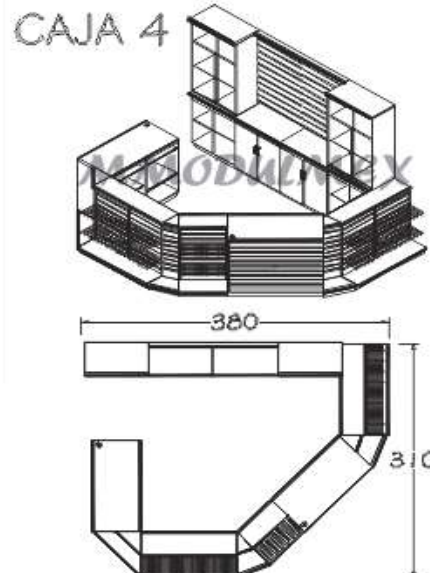
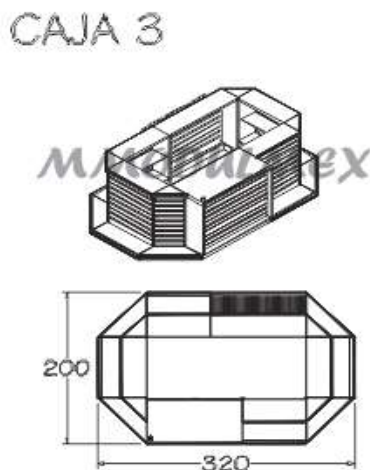
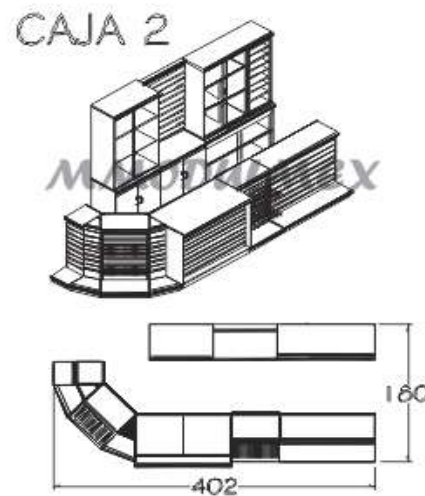
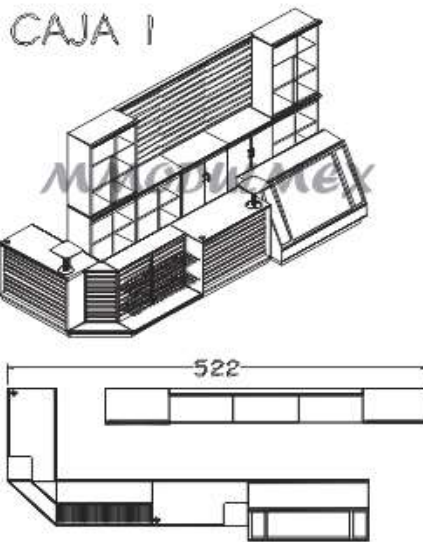

MUEBLES MODULARES MEXICANOS

ALVARO OBREGÓN No. 11; MUÑOZ DE DOMINGO ARENAS TLAXCALA, C. P. 90420;
TEL. 01222-1294764 01241 4151054 CEL. 22 26 61 41 36
<https://www.mostradoresvitrinasestantes.com/>

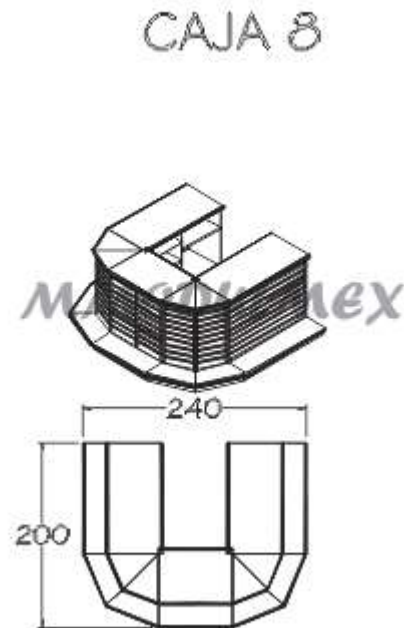
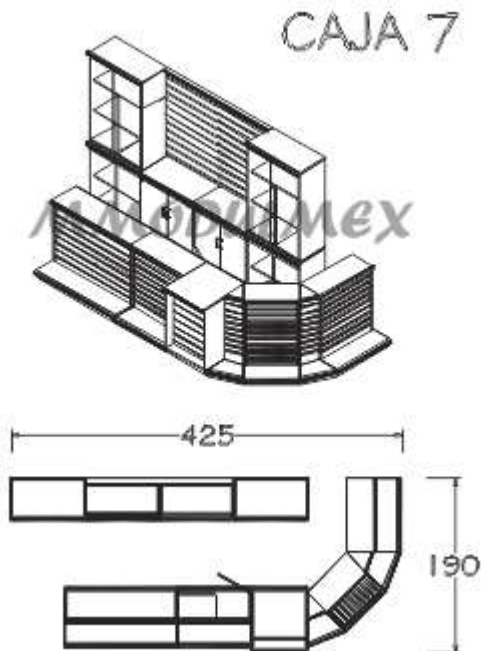
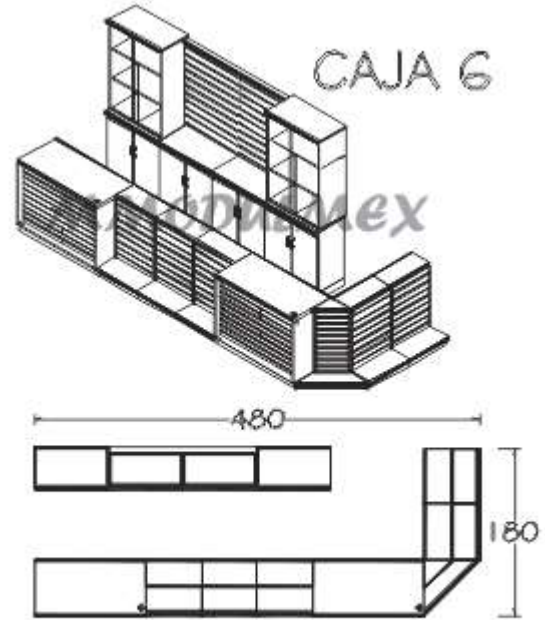
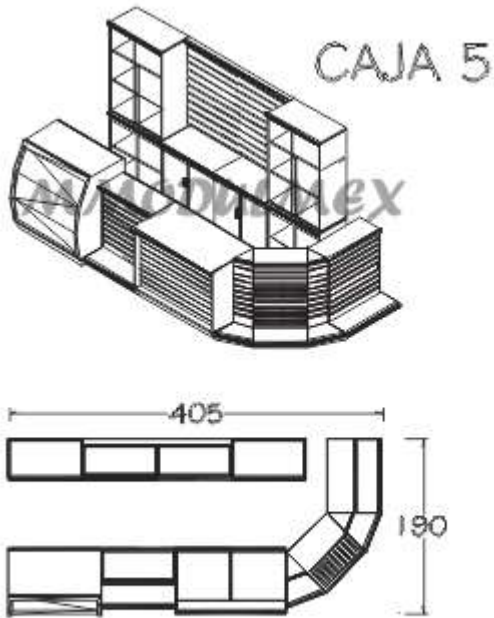
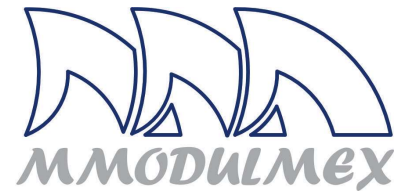

MUEBLES MODULARES MEXICANOS

ALVARO OBREGÓN No. 11; MUÑOZ DE DOMINGO ARENAS TLAXCALA, C. P. 90420;
TEL. 01222-1294764 01241 4151054 CEL. 22 26 61 41 36
<https://www.mostradoresvitrinasestantes.com/>

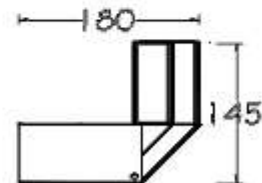
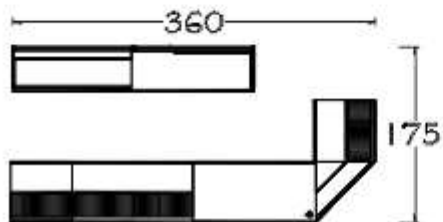
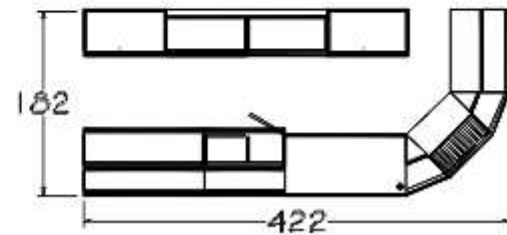
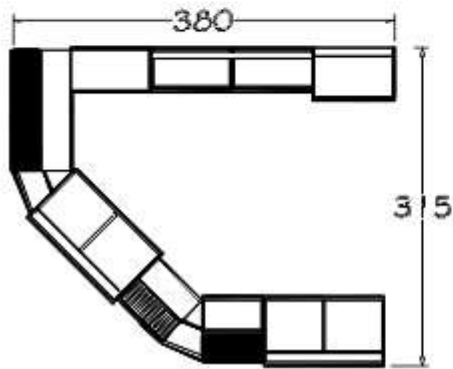
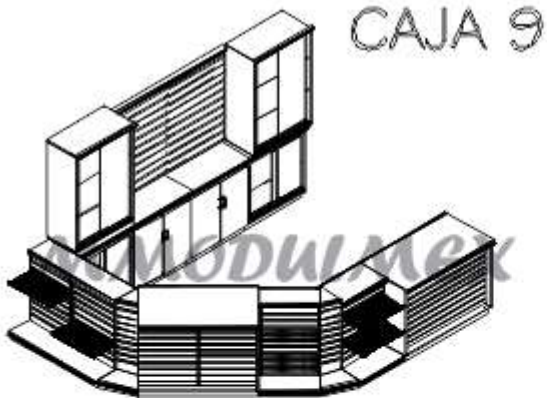
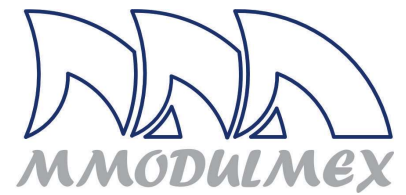

MUEBLES MODULARES MEXICANOS
[Http://www.mueblesparatiendas.com.mx](http://www.mueblesparatiendas.com.mx)
Puebla, Pue. Tel. 222-1294764

MUEBLES MODULARES MEXICANOS

ALVARO OBREGÓN No. 11; MUÑOZ DE DOMINGO ARENAS TLAXCALA, C. P. 90420;
TEL. 01222-1294764 01241 4151054 CEL. 22 26 61 41 36
<https://www.mostradoresvitrinasestantes.com/>

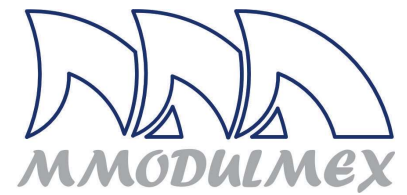

CAJA 13

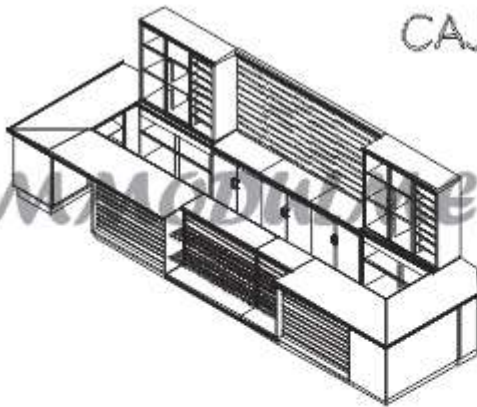

CAJA 14

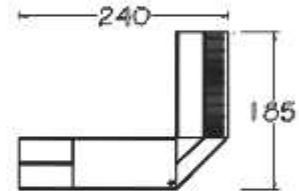

CAJA 15

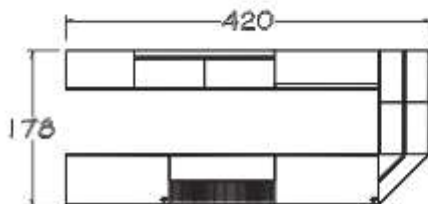
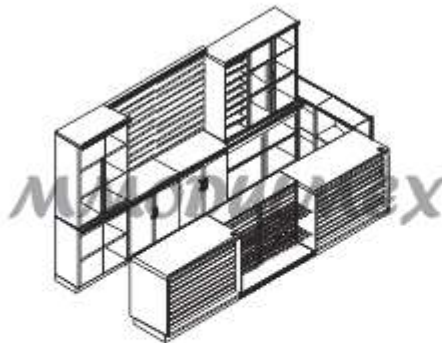

CAJA 16

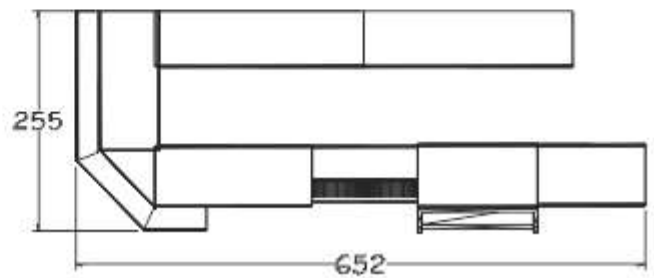
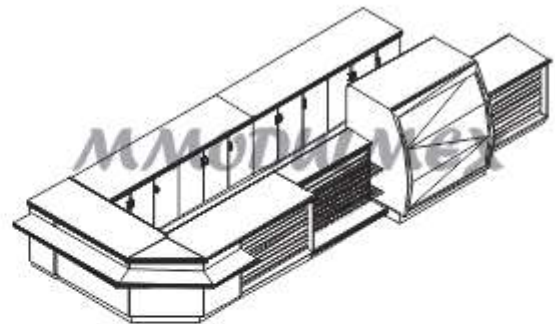

MUEBLES MODULARES MEXICANOS

ALVARO OBREGÓN No. 11; MUÑOZ DE DOMINGO ARENAS TLAXCALA, C. P. 90420;

TEL. 01222-1294764 01241 4151054 CEL. 22 26 61 41 36

<https://www.mostradoresvitrinasestantes.com/>

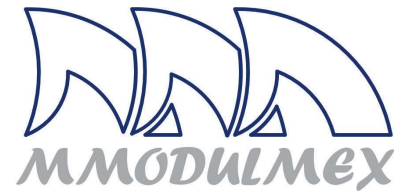

CAJA 17

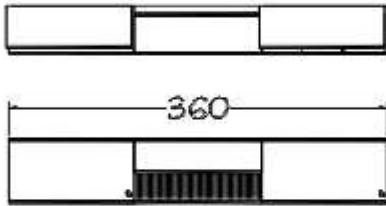
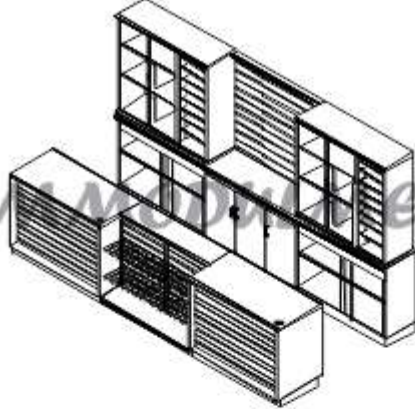

CAJA 18

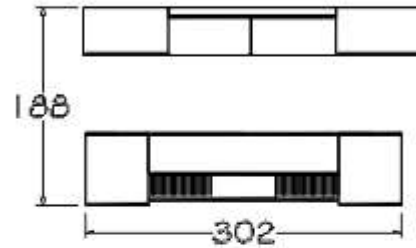
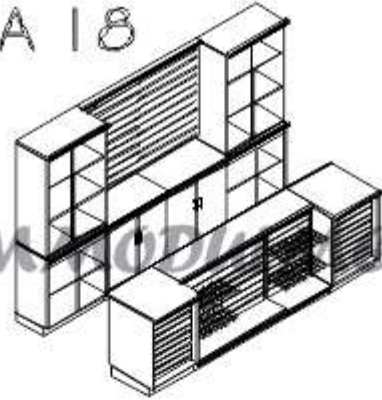

CAJA 19

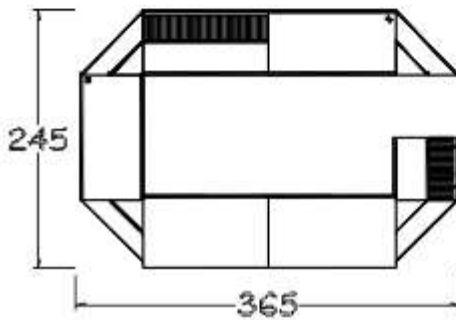

CAJA 20

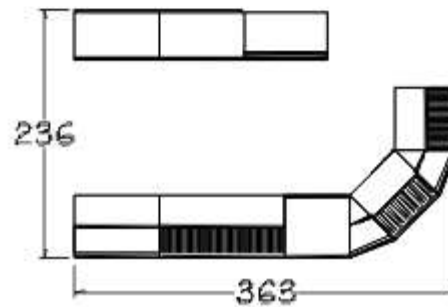
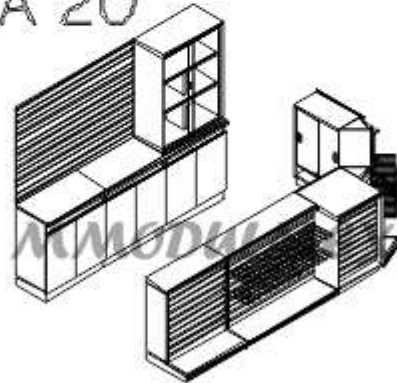

MUEBLES MODULARES MEXICANOS

ALVARO OBREGÓN No. 11; MUÑOZ DE DOMINGO ARENAS TLAXCALA, C. P. 90420;

TEL. 01222-1294764 01241 4151054 CEL. 22 26 61 41 36

<https://www.mostradoresvitrinasestantes.com/>

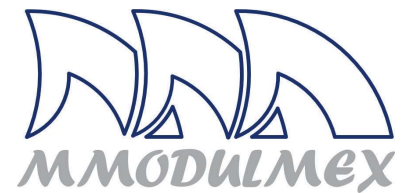

CAJA 21

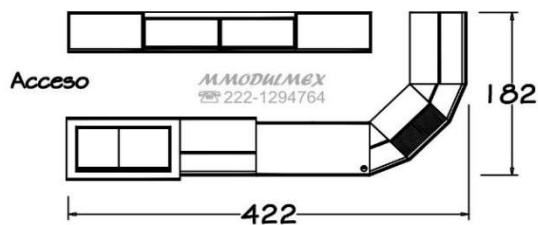
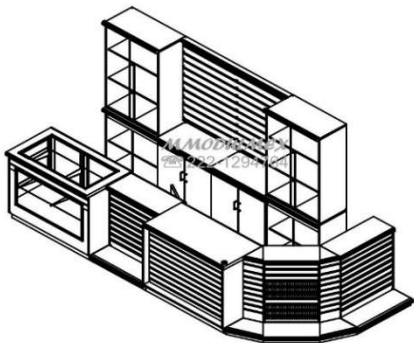

PUUEDE SER IZQUIERDA (ARRIBA)

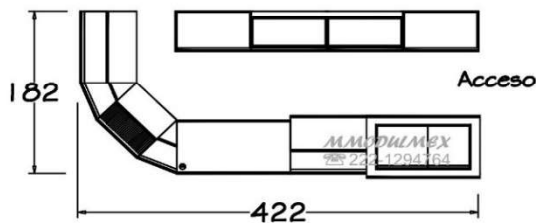

CAJA 22

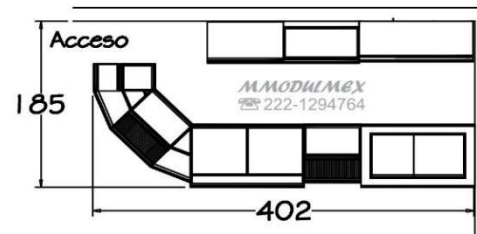
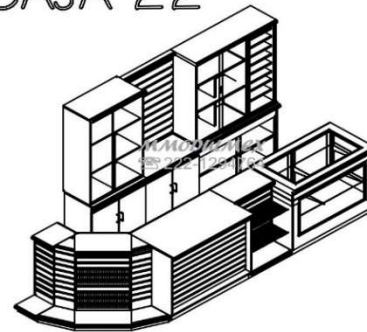

O PUEDE SER DERECHA (ABAJO)

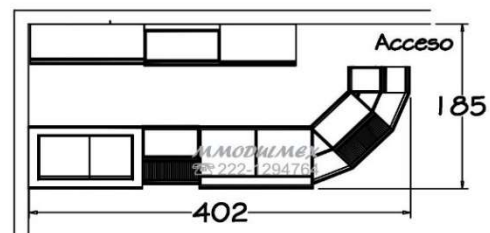

TODAS LAS CAJAS PUEDEN SER IZQUIERDAS O DERECHAS Y DEPENDERÁ DE LA UBICACIÓN DE LA PUERTA DEL NEGOCIO.

MUEBLES MODULARES MEXICANOS

ALVARO OBREGÓN No. 11; MUÑOZ DE DOMINGO ARENAS TLAXCALA, C. P. 90420;
TEL. 01222-1294764 01241 4151054 CEL. 22 26 61 41 36
<https://www.mostradoresvitrinasestantes.com/>

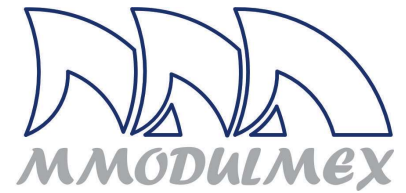

CAJA 23

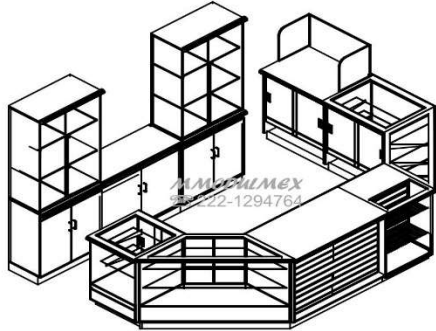

CAJA 24

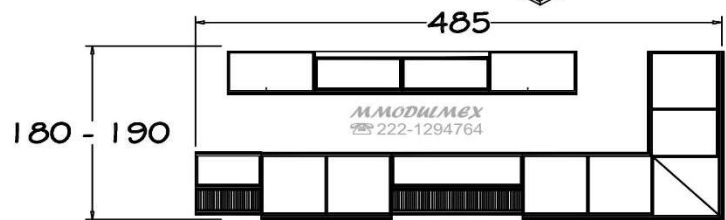
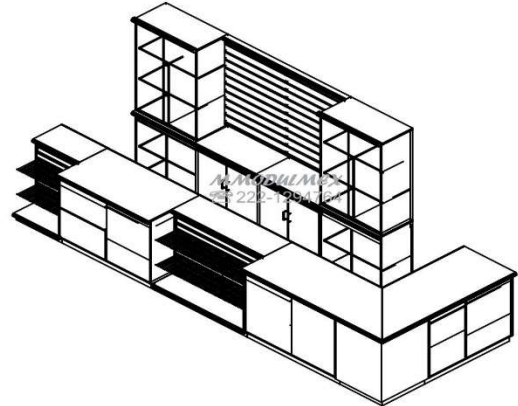

CAJA 25

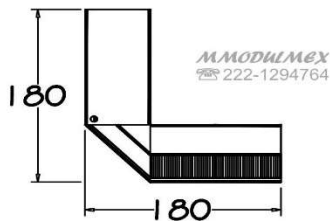

CAJA 26

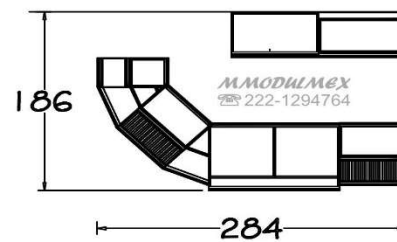
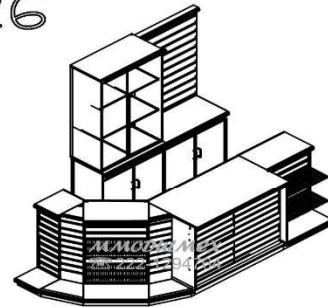

MUEBLES MODULARES MEXICANOS

ALVARO OBREGÓN No. 11; MUÑOZ DE DOMINGO ARENAS TLAXCALA, C. P. 90420;
TEL. 01222-1294764 01241 4151054 CEL. 22 26 61 41 36
<https://www.mostradoresvitrinasestantes.com/>

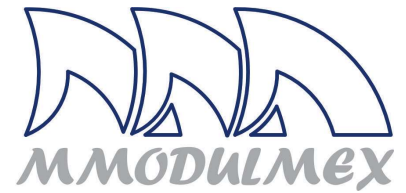

CAJA 27

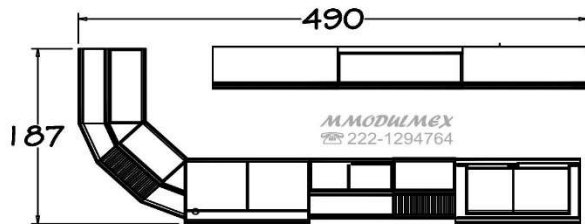
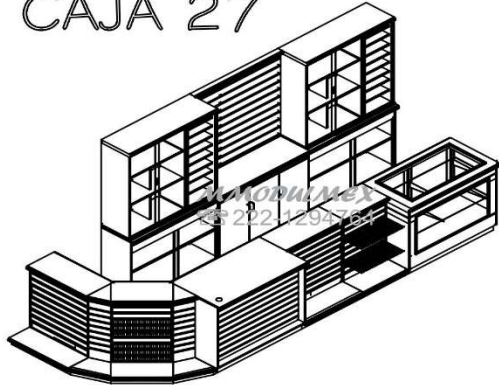

CAJA 28

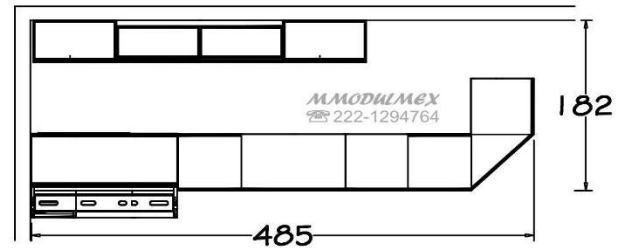
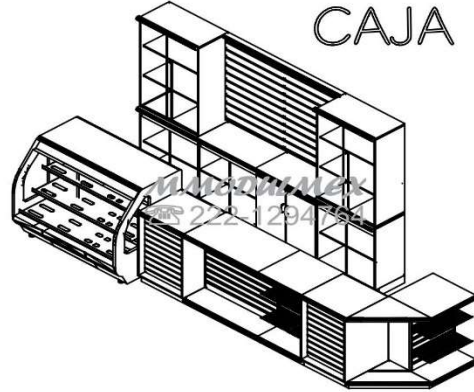

CAJA 29

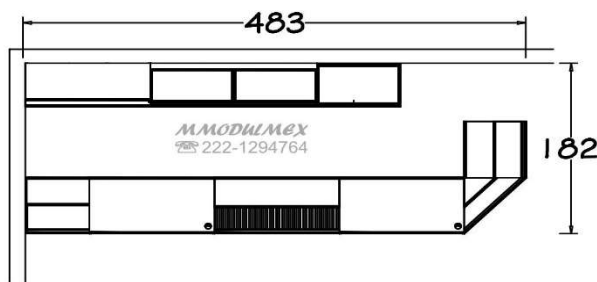
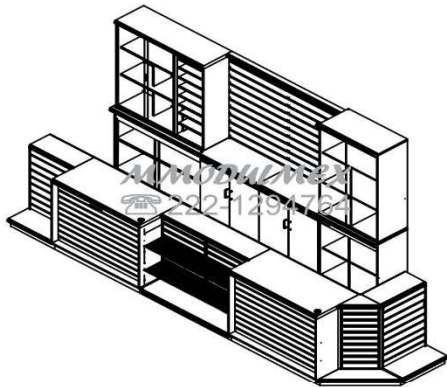

CAJA 30

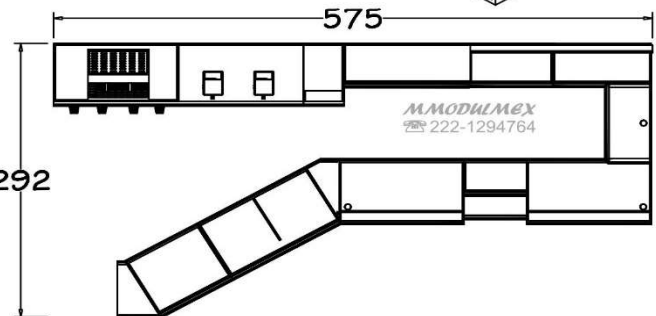
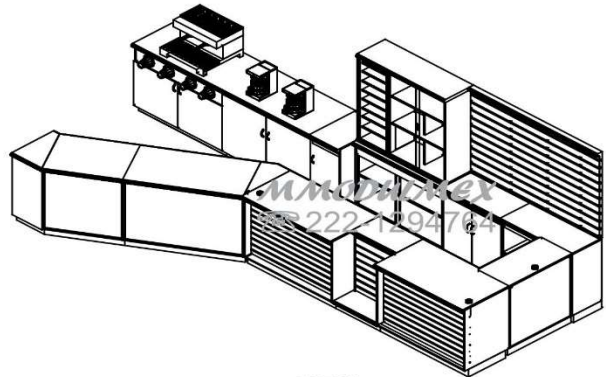

MUEBLES MODULARES MEXICANOS

ALVARO OBREGÓN No. 11; MUÑOZ DE DOMINGO ARENAS TLAXCALA, C. P. 90420;
TEL. 01222-1294764 01241 4151054 CEL. 22 26 61 41 36
<https://www.mostradoresvitrinasestantes.com/>

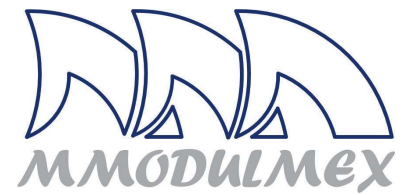

ALGUNAS CONFIGURACIONES QUE PUEDEN HACERSE CON NUESTROS MUEBLES DE LINEA (BARRAS DE CAFÉ O FASTFOOD) Puede solicitar también la cotización por el número de barra.

BARRA 1

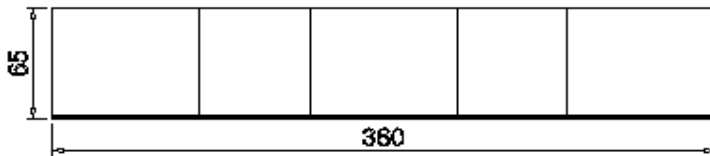
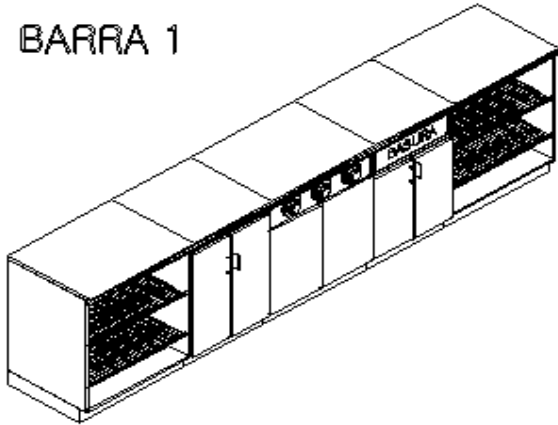

BARRA 2

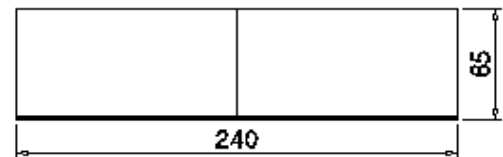
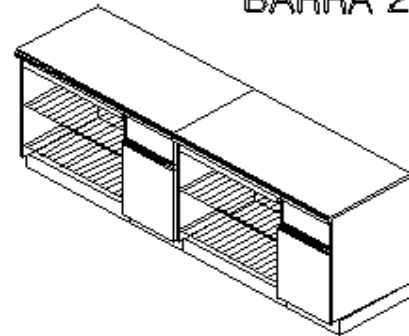

BARRA 3

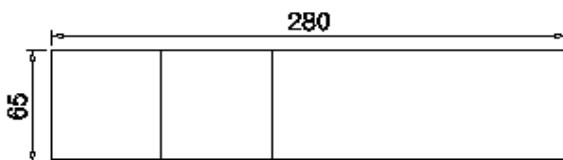
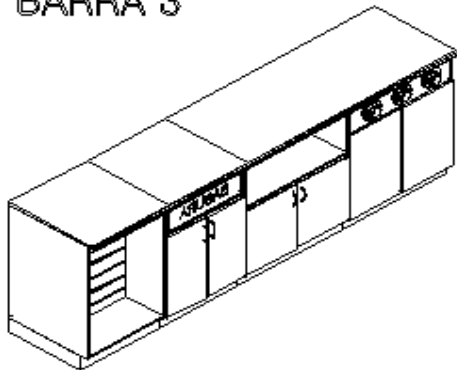

BARRA 4

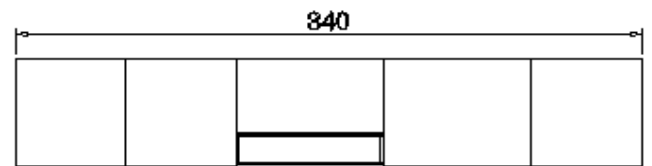
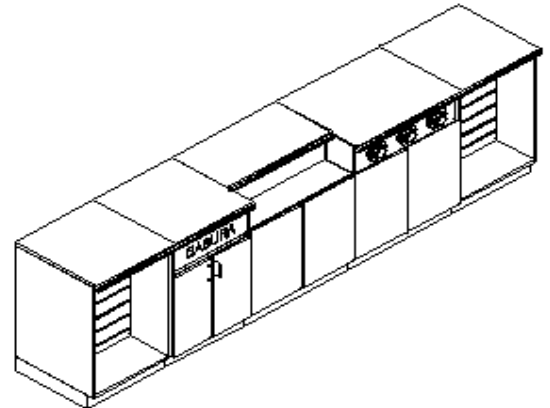

MUEBLES MODULARES MEXICANOS

ALVARO OBREGÓN No. 11; MUÑOZ DE DOMINGO ARENAS TLAXCALA, C. P. 90420;
TEL. 01222-1294764 01241 4151054 CEL. 22 26 61 41 36
<https://www.mostradoresvitrinasestantes.com/>

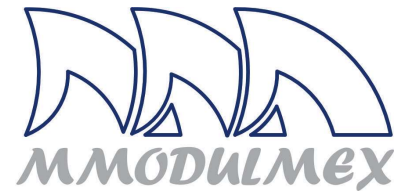

BARRA 5

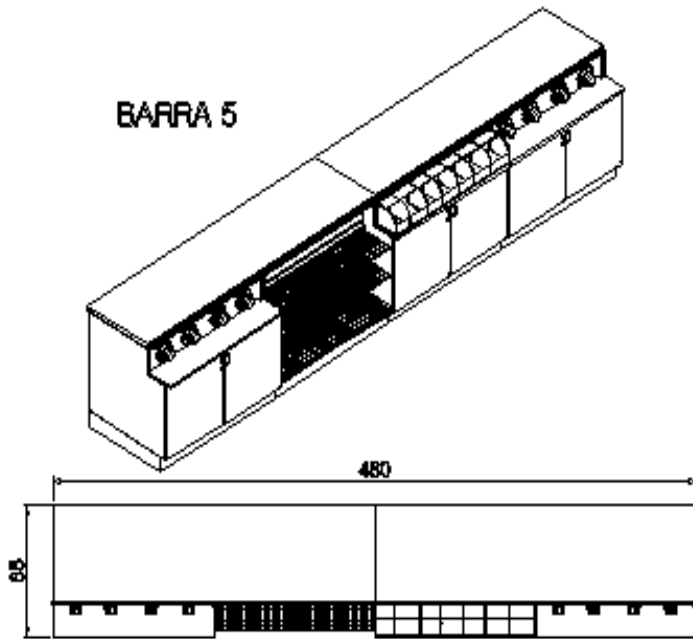

BARRA 6

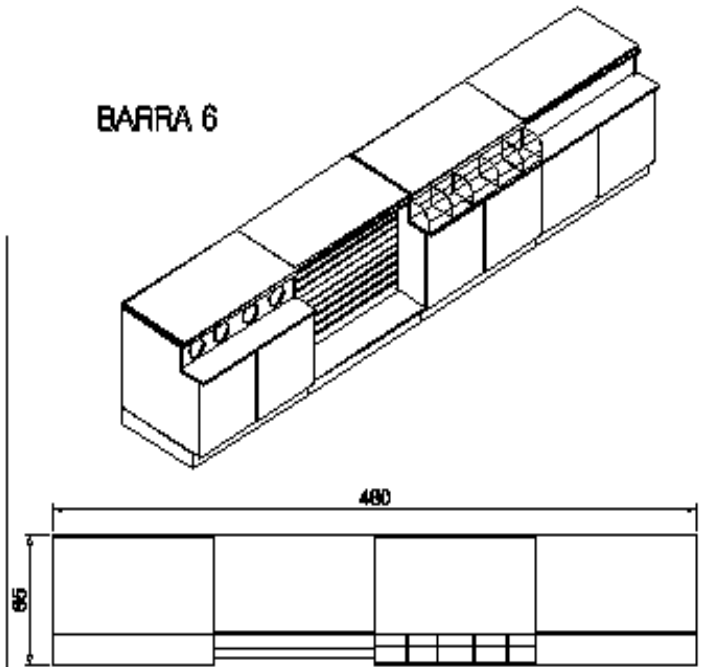

BARRA 7

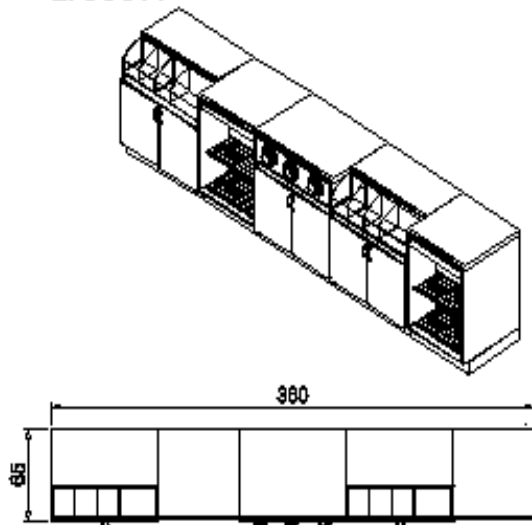

BARRA 8

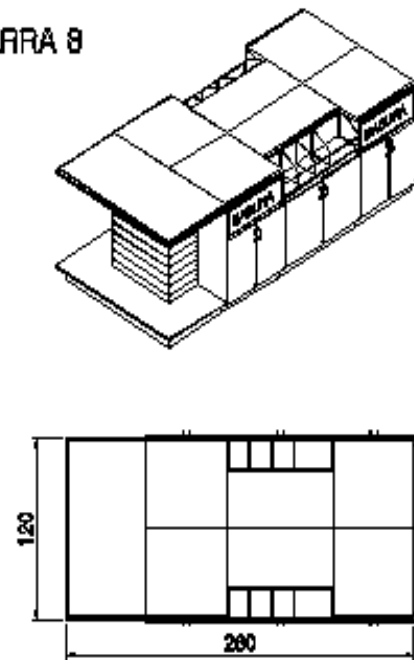

MUEBLES MODULARES MEXICANOS

ALVARO OBREGÓN No. 11; MUÑOZ DE DOMINGO ARENAS TLAXCALA, C. P. 90420;
TEL. 01222-1294764 01241 4151054 CEL. 22 26 61 41 36
<https://www.mostradoresvitrinasestantes.com/>

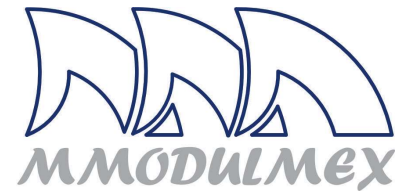

BARRA 9

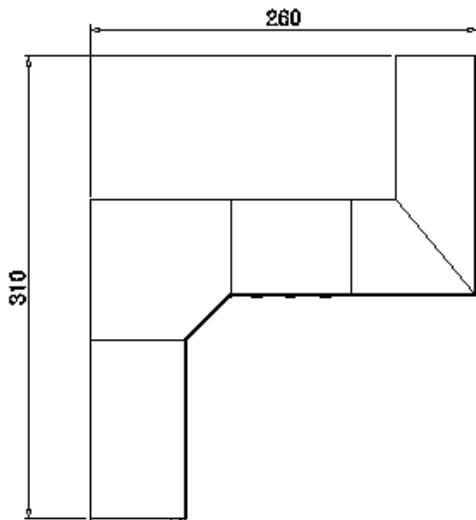
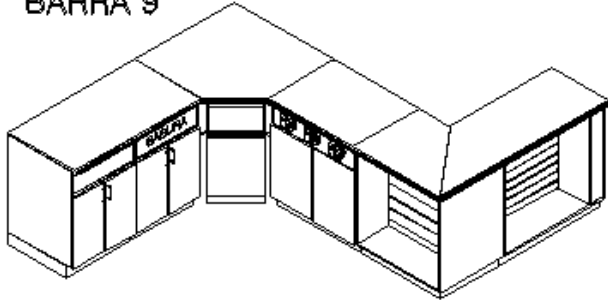

BARRA 10

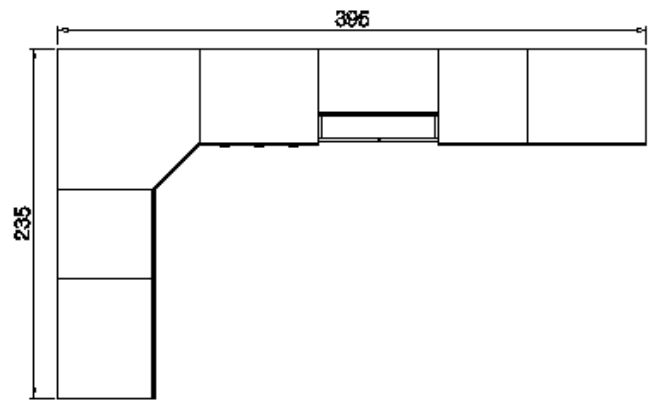
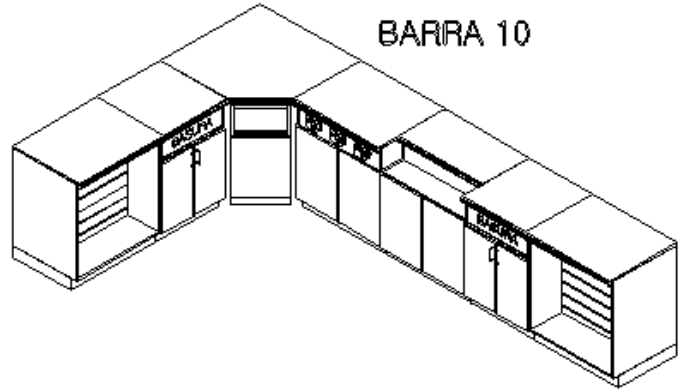

BARRA 11

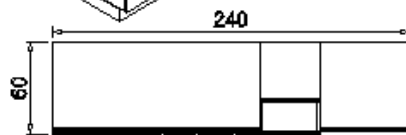
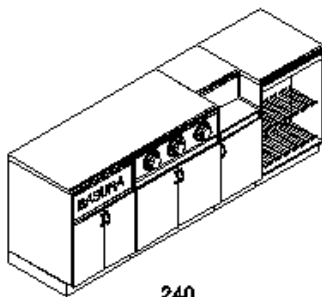

BARRA 12

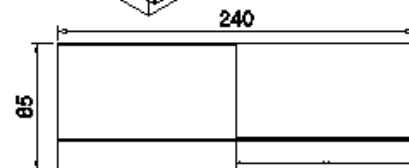
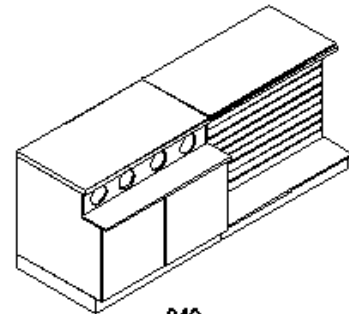

MUEBLES MODULARES MEXICANOS

ALVARO OBREGÓN No. 11; MUÑOZ DE DOMINGO ARENAS TLAXCALA, C. P. 90420;
TEL. 01222-1294764 01241 4151054 CEL. 22 26 61 41 36
<https://www.mostradoresvitrinasestantes.com/>

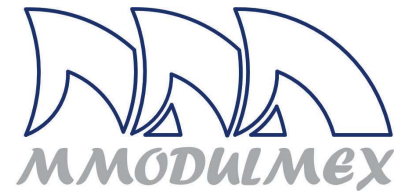

BARRA 13

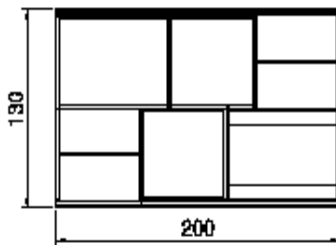
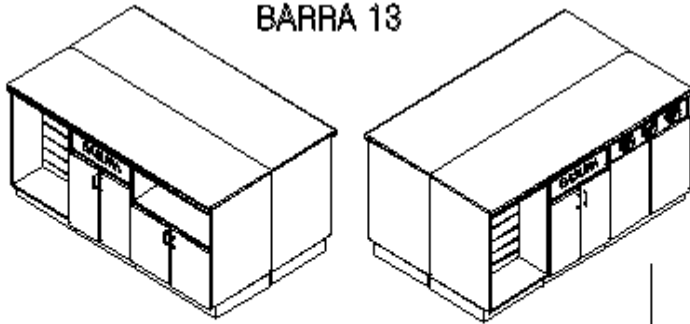

BARRA 14

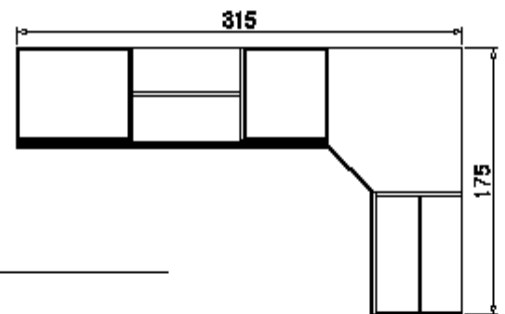
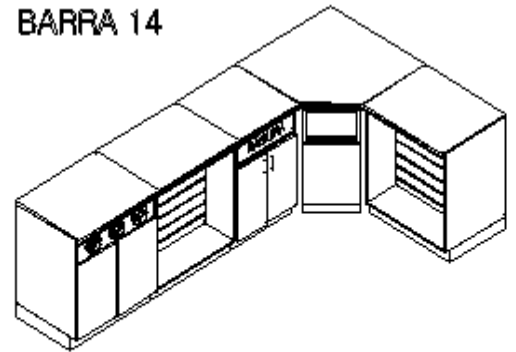

BARRA 15

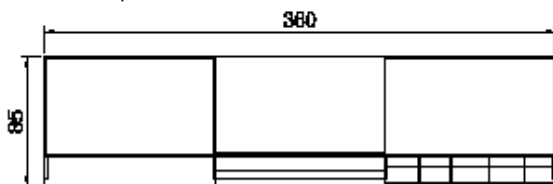
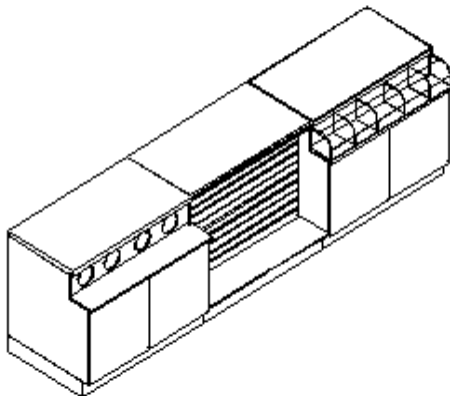

BARRA 16

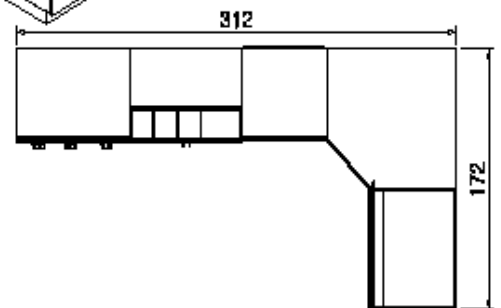
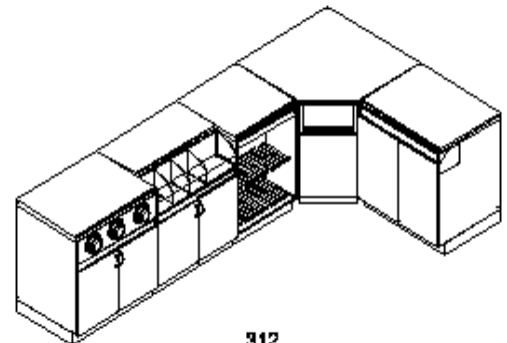

MUEBLES MODULARES MEXICANOS

ALVARO OBREGÓN No. 11; MUÑOZ DE DOMINGO ARENAS TLAXCALA, C. P. 90420;
TEL. 01222-1294764 01241 4151054 CEL. 22 26 61 41 36
<https://www.mostradoresvitrinasestantes.com/>

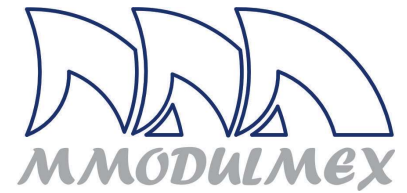

PODEMOS APOYARLOS CON LAS PROPUESTAS DE DISTRIBUCIÓN DE NUESTROS MUEBLES DE LINEA EN SU LOCAL O NEGOCIO (LAY OUT). EL DISEÑO EN PLANTA ES GRATUITO, Y SI REQUIERE EL DISEÑO EN 3 DMENSIONES COMO LAS IMÁGENE DE ABAJO, TIENE UN COSTO.

Presentamos a nuestros clientes dibujos de planta y vistas de su local en tercera dimensión; de esta manera siempre habrá la certeza de lo que van a recibir.

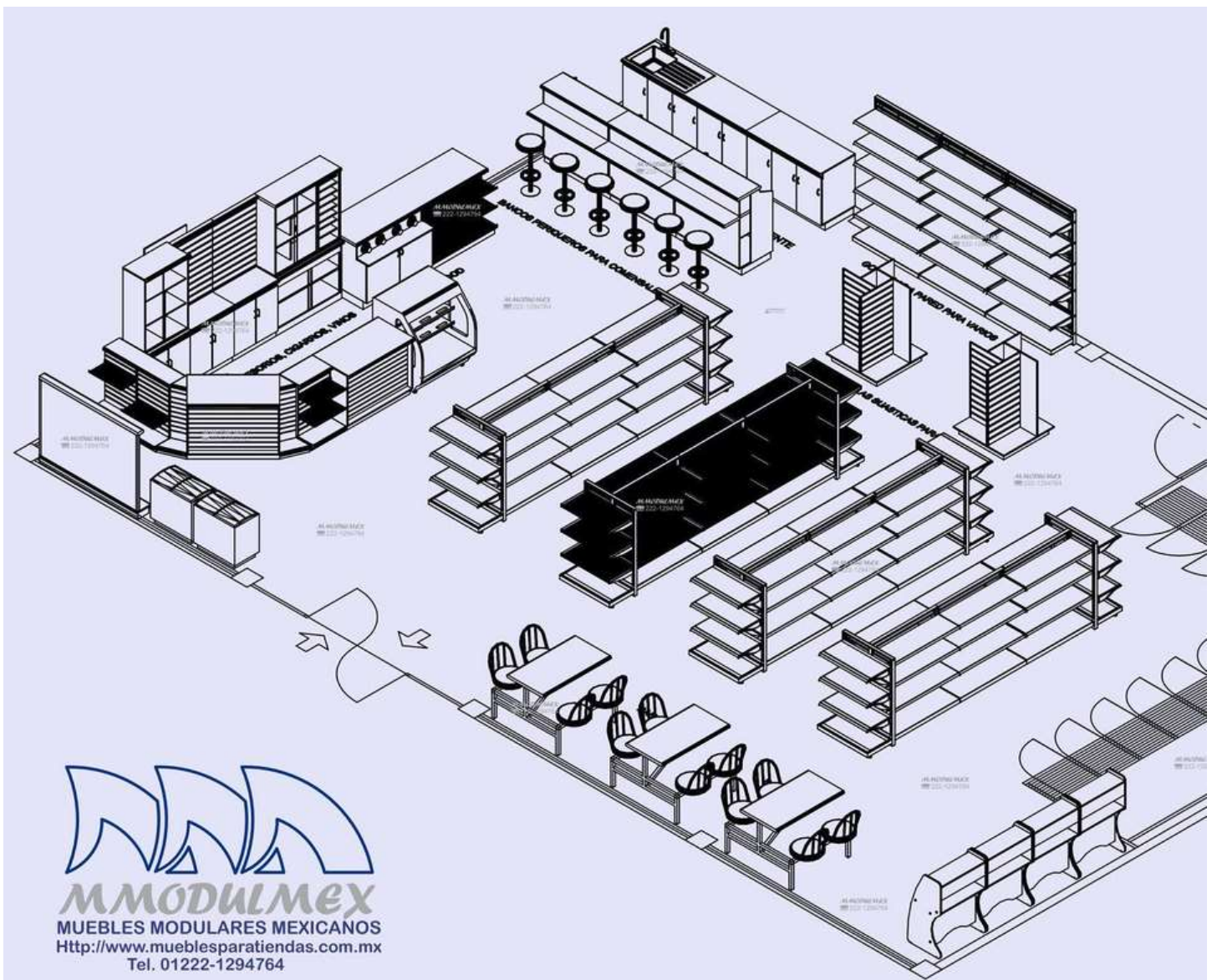

MUEBLES MODULARES MEXICANOS

ALVARO OBREGÓN No. 11; MUÑOZ DE DOMINGO ARENAS TLAXCALA, C. P. 90420;

TEL. 01222-1294764 01241 4151054 CEL. 22 26 61 41 36

<https://www.mostradoresvitrinasestantes.com/>

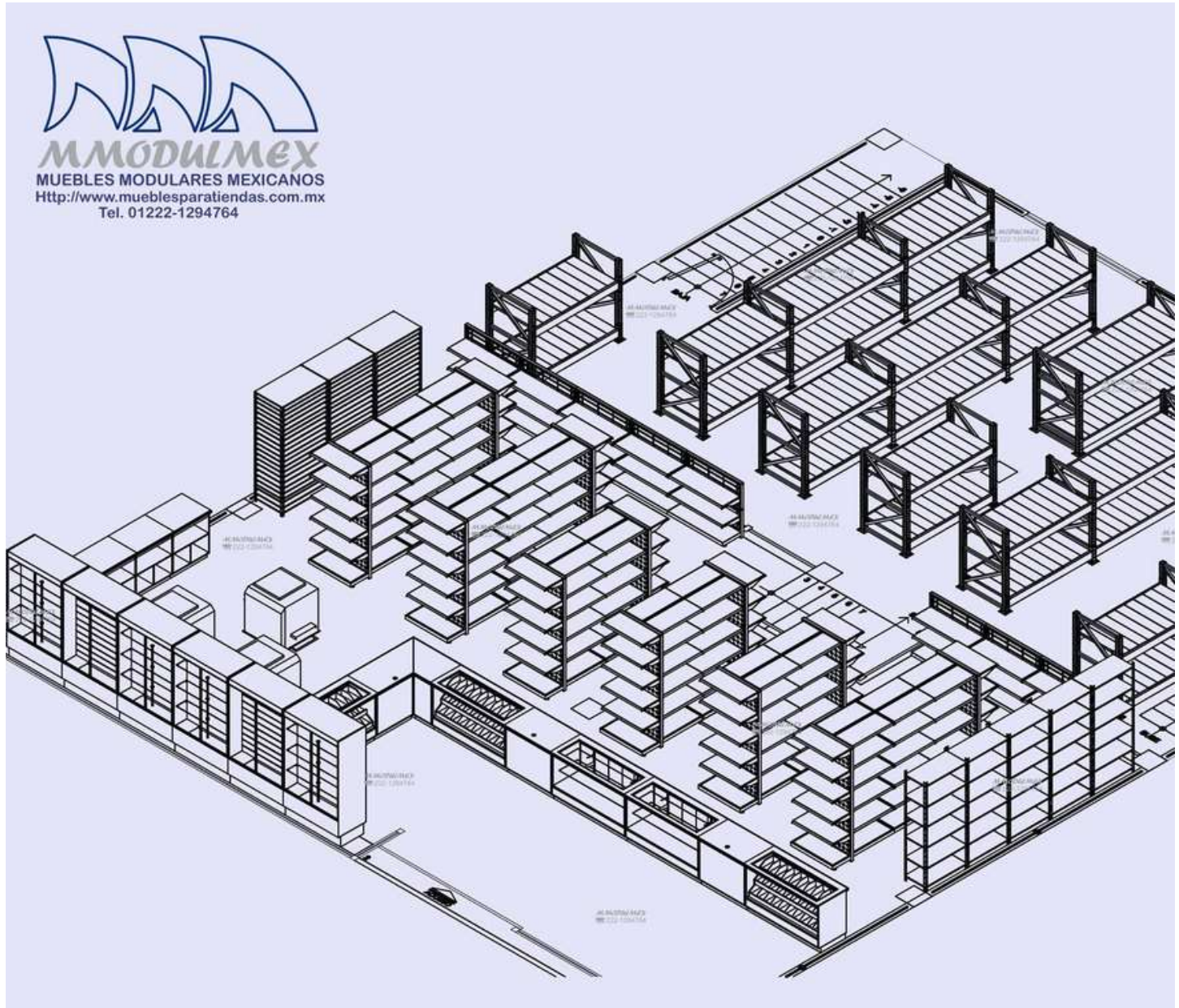
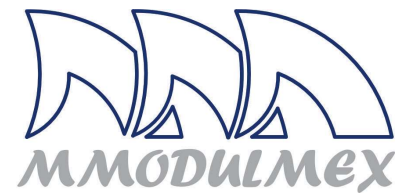

MUEBLES MODULARES MEXICANOS

ALVARO OBREGÓN No. 11; MUÑOZ DE DOMINGO ARENAS TLAXCALA, C. P. 90420;
TEL. 01222-1294764 01241 4151054 CEL. 22 26 61 41 36
<https://www.mostradoresvitrinasestantes.com/>

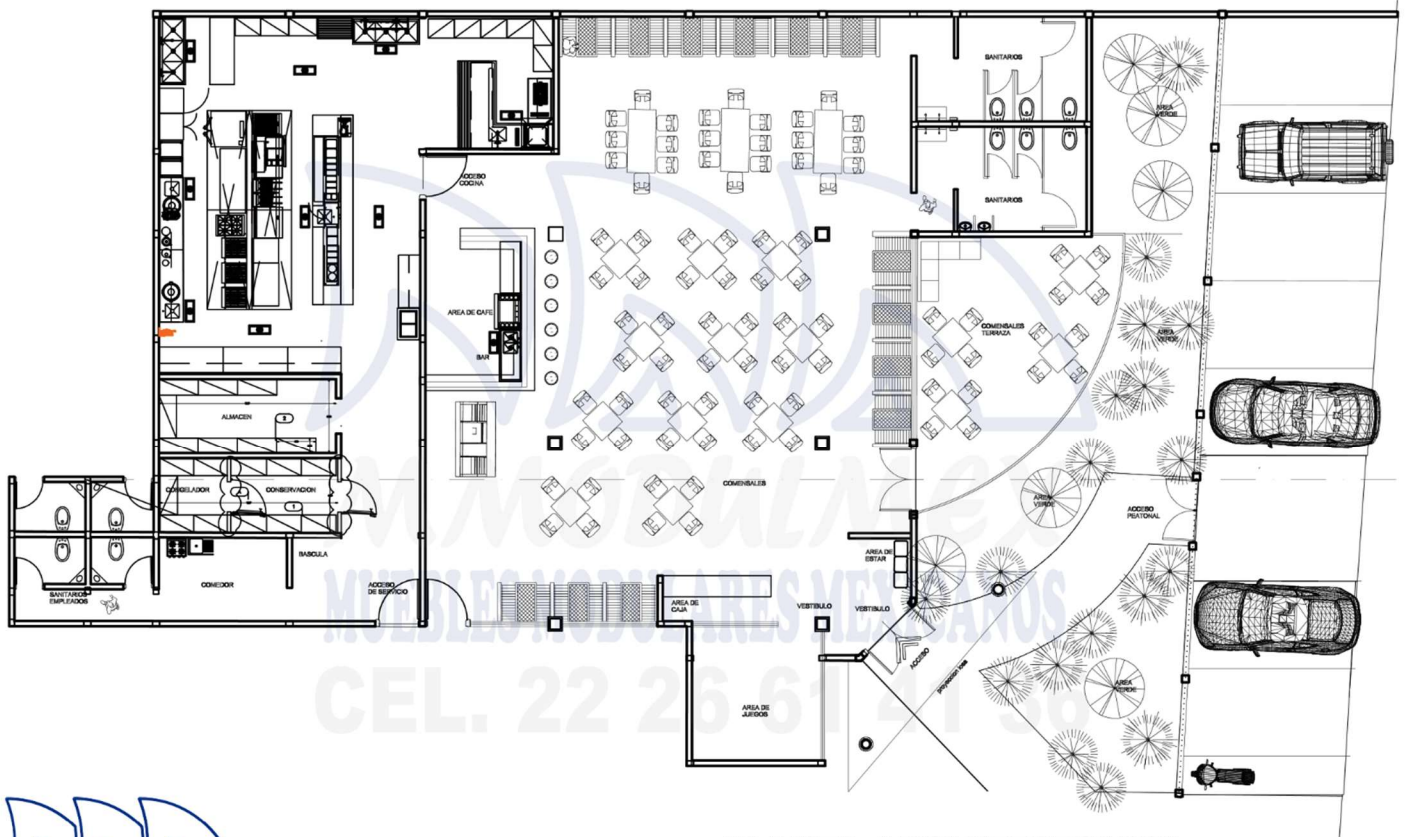
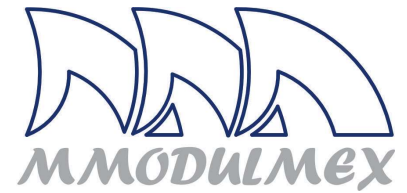

PLANTA ARQUITECTONICA



Le invitamos a que nos visite en nuestros sitios WEB ó en

<https://www.facebook.com/tiendasoxxo>
(ctrl +click para ir al sitio)

MUEBLES MODULARES MEXICANOS

ALVARO OBREGÓN No. 11; MUÑOZ DE DOMINGO ARENAS TLAXCALA, C. P. 90420;

TEL. 01222-1294764 01241 4151054 CEL. 22 26 61 41 36

<https://www.mostradoresvitrinasestantes.com/>

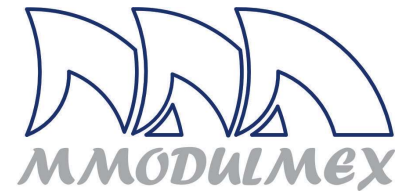

PUEDE VISITARNOS EN LOS SIGUIENTE SITIOS:

<https://web.facebook.com/tiendasoxxo>

<http://www.mueblesparatiendas.com.mx/>

<https://www.estanteriasmetalicasyrepisas.com.mx/>

<https://www.mostradoresvitrinasestantes.com/>

<https://www.mueblesdetiendasfarmaciasypapelerias.com/>

<http://www.mueblesdetiendas.com.mx/>

<https://www.gondolasymueblesparaferreterias.com/>

¡¡ ESTAMOS PARA SERVIRLE !!